

Always here to help you

Register your product and get support at
www.philips.com/welcome

SCD620



PHILIPS
AVENT

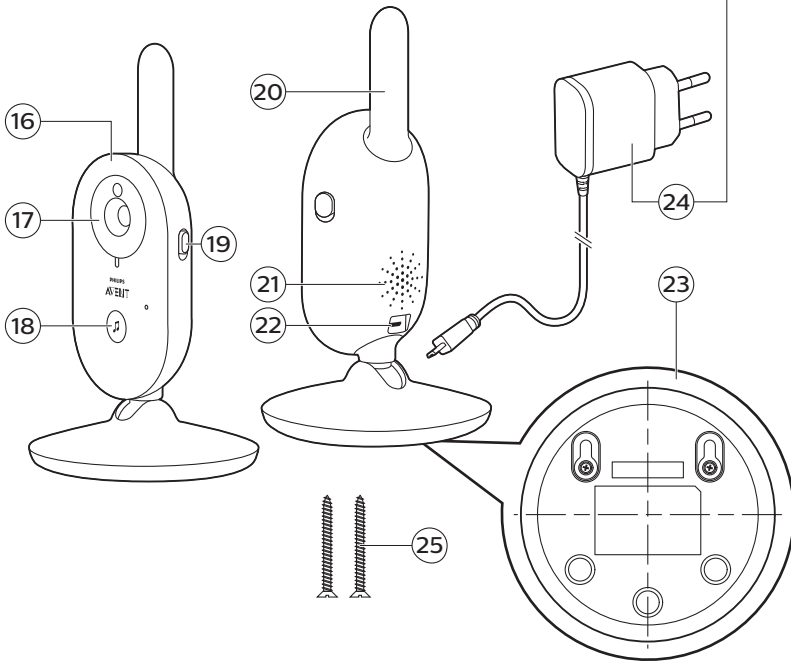
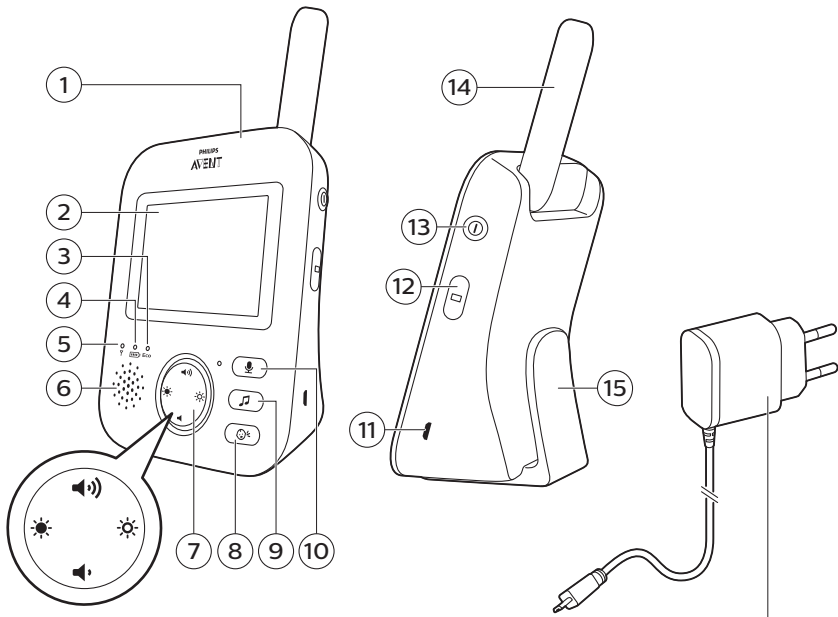

Uvod

Čestitamo na kupnji i dobrodošli u Philips Avent! Da biste iskoristili sve pogodnosti podrške koju nudi Philips Avent, registrirajte svoj proizvod na stranici www.philips.com/welcome.

Videomonitor za bebe Philips Avent pruža vam neprekidnu podršku i omogućuje vam da vidite svoju bebu po danu i po noći iz bilo kojeg dijela kuće. Najnovija digitalna tehnologija jamči čist zvuk i najjasniju sliku bebe. Tako imate dodatni osjećaj sigurnosti bez potrebe za ulaskom u bebinu sobu i ometanjem sna.

Općeniti opis

- 1 Roditeljska jedinica
- 2 Zaslون
- 3 Indikator ECO (ušteta)
- 4 Indikator napunjenosti baterije
- 5 Indikator veze
- 6 Zvučnik
- 7 Upravljački gumb (navigacija izbornikom / glasnoća / svjetlina)
- 8 Gumb za osjetljivost
- 9 Gumb za uspavanku
- 10 Gumb za odgovor
- 11 Utičnica za mali utikač
- 12 Gumb za način rada
- 13 Gumb za uključivanje/isključivanje
- 14 Antena
- 15 Kopča za remen
- 16 Jedinica za bebu
- 17 Kamera
- 18 Gumb za uključivanje/isključivanje uspavanke
- 19 Klizni gumb za uključivanje/isključivanje
- 20 Antena
- 21 Zvučnik
- 22 Utičnica za mali utikač
- 23 Otvori za postavljanje na zid
- 24 Adapter (2 x)
- 25 Vijci

Važne sigurnosne informacije

Prije uporabe aparata pažljivo pročitajte ove važne informacije i spremite ih za buduće potrebe.

VAŽNO

Ovaj monitor za bebe namijenjen je kao pomagalo. On nije zamjena za odgovoran i pravilan roditeljski nadzor i ne smije se koristiti kao takav.

Nikada nemojte ostavljati bebu samu doma. Uvijek se pobrinite da netko pazi na bebu i brine se za bebine potrebe.

Ograničenje odgovornosti

Imajte na umu da koristite ovaj monitor za bebe na vlastitu odgovornost. Tvrtka Koninklijke Philips N.V. i podružnice nisu odgovorne za rad ovog monitora za bebe ni za način na koji ga koristite i stoga ne prihvaćaju nikakvu odgovornost u vezi s vašom upotrebom ovog monitora za bebe.

Opasnost

- Nemojte uranjati monitor za bebe u vodu ili neku drugu tekućinu. Nemojte postavljati aparat na mjesto gdje po njemu može kapati ili prskati voda ili neka druga tekućina. Nemojte koristiti monitor za bebe na vlažnim mjestima ili blizu vode.
- Nikada nemojte stavljati nikakve predmete na monitor za bebe i nemojte ga pokrivati. Nemojte blokirati nijedan otvor za ventilaciju. Instalirajte prema uputama proizvođača.



- Kabeli predstavljaju potencijalnu opasnost od davljenja. Držite kabele izvan dosega djece (na udaljenosti većoj od 1 metra). Nemojte stavljati monitor za bebu u bebin krevet ili ogradicu za igranje.

Upozorenje

- Prije priključivanja aparata provjerite odgovara li mrežni napon naveden na adapteru naponu lokalne mreže.
- Nemojte mijenjati niti odrezati nijedan dio adaptera ili kabela jer je to opasno.
- Koristite samo adapter isporučen s aparatom.
- Ako je adapter oštećen, uvijek ga zamijenite originalnim da biste izbjegli potencijalno opasne situacije.
- Ovaj aparat mogu koristiti djeca od 8 ili više godina te osobe sa smanjenim fizičkim, osjetilnim ili mentalnim sposobnostima ili nedostatkom iskustva i znanja, ako su pod nadzorom ili su dobile upute o sigurnom korištenju aparata i ako razumiju moguće opasnosti. Djeca se ne smiju igrati aparatom. Djeca bez nadzora ne smiju obavljati čišćenje i korisničko održavanje.
- Zaštitite kabel napajanja od gaženja ili priklještenja, posebno kod utikača, produžnih kabela i točke gdje kabele izlaze iz aparata.
- Pazite da postavite monitor za bebe tako da kabel ne prolazi kroz vrata ili preko prolaza. Ako postavite monitor za bebe na stol ili niski ormarić, kabel napajanja ne smije visjeti preko ruba stola ili ormarića. Pazite da kabel ne leži na podu na mjestu gdje predstavlja opasnost od spoticanja.
- Držite materijala za ambalažu (plastične vreće, kartonske umetke, itd.) izvan dosega djece jer nisu igračke.
- Kako biste spriječili strujni udar, nemojte otvarati kućište jedinice za bebu ni jedinice za roditelje.

Oprez

- Koristite aparat na temperaturi između 0 °C (32 °F) i 40 °C (104 °F).
- Nemojte instalirati aparat blizu izvora toplina kao što su radijatori, grijači, pećnice ili drugi aparati (uključujući pojačala) koji stvaraju toplinu.
- Pazite da vam ruke i aparat budu suhi pri rukovanju adapterima, utikačima i kabelom za napajanje.
- Sve bitne oznake na jedinici za bebu, jedinici za roditelje i adapteru za napajanje nalaze se na dnu jedinice za bebu, jedinice za roditelje i adaptera za napajanje.

Sukladnost standardima

- Ovaj proizvod zadovoljava zahtjeve za radijsku interferenciju Europske zajednice.
- Tvrtka Philips Consumer Lifestyle ovime izjavljuje da je ovaj monitor za bebe uskladen s osnovnim zahtjevima i drugim relevantnim odredbama Direktive 1999/5/EZ. Primjerak Izjave o sukladnosti EZ dostupan je putem interneta na adresi www.philips.com/support.



Elektromagnetska polja (EMF)

- Ovaj Philips aparat zadovoljava sve važeće standarde i propise u vezi izlaganja elektromagnetskim poljima.

Priprema za uporabu

Jedinica za bebu

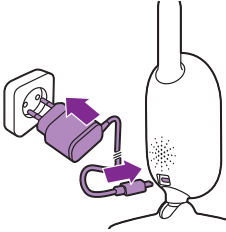

Uključite adapter napajanja u jedinicu za bebu, a adapter u zidnu utičnicu.

Roditeljska jedinica

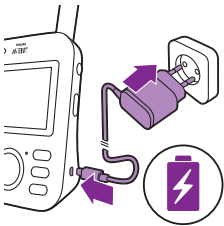

Roditeljska jedinica radi s pomoću ugrađene punjive litij-ionske baterije.

Slijedite korake u nastavku kako biste napunili roditeljsku jedinicu.:

- 1 Utaknite mali utikač u roditeljsku jedinicu, a adapter utaknite u zidnu utičnicu.
 - Indikator statusa baterije postaje narančasto kako bi naznačio da se uređaj puni.

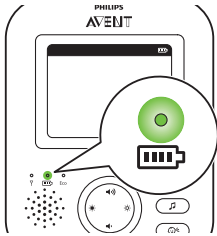

- Kada se baterija potpuno napuni, indikator napunjenosti baterije počeo neprestano svijetliti zeleno.

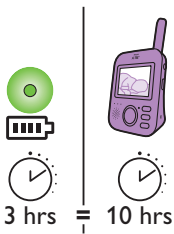

- Kada punite roditeljsku jedinicu 3 sata, može se bežično upotrebljavati otprilike 10 sati.
- Ako je roditeljska jedinica uključena tijekom punjenja, punjenje traje otprilike dvostruko dulje.

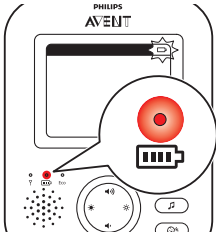

- Kada punjiva baterija roditeljske jedinice bude gotovo prazna, statusno svjetlo baterije postaje crveno i roditeljska jedinica se oglašava.
- Ako je baterija potpuno prazna i roditeljska jedinica nije spojena na napajanje, automatski se isključuje i prekida se kontakt s jedinicom za bebu.

Napomena: Ugrađena punjiva baterija ne može se izvaditi iz proizvoda.

Napomena: Baterija se postupno i vrlo sporo prazni, čak i kada je roditeljska jedinica isključena.

Savjet: Kako biste štedjeli bateriju, isključite roditeljsku jedinicu kada je ne upotrebljavate.

Napomena: Savjetujemo vam da roditeljska jedinica bude spojena s napajanjem tijekom cijele noći. Ako se baterija roditeljske jedinice isprazni tijekom noći, roditeljska jedinica će se oglasiti i to vas može probuditi.

Uporaba monitora za bebu

Povezivanje roditeljske jedinice i jedinice za bebu

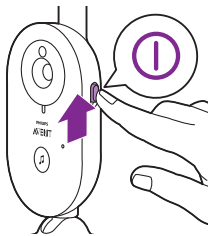

- 1 Klizni gumb za uključivanje/isključivanje na jedinici za bebu gurnite prema gore u položaj ON (uključeno).

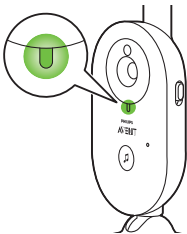

- 2 Kada je jedinica za bebu uključena, indikator napajanja počeo će svijetliti zeleno.

Napomena: Indikator napajanja na jedinici za bebu uvijek svijetli zeleno, čak i kada nema veze s roditeljskom jedinicom.

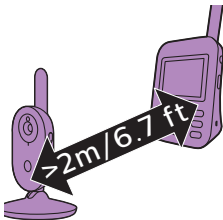

- 3 Pobrinite se da roditeljska jedinica i jedinica za bebu međusobno budu udaljene najmanje 2,5 metra kako bi se izbjegla akustična jeka.

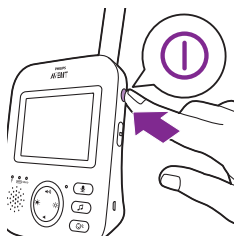

- 4 Pritisnite gumb za uključivanje/isključivanje na roditeljskoj jedinici kako biste uključili roditeljsku jedinicu.

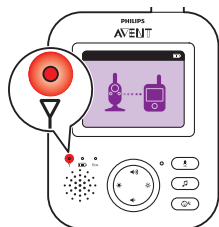

- Zaslom se uključuje, slika veze pojavljuje se na zaslonu i indikator veze zasvijetli crveno. Roditeljska jedinica započinje tražiti jedinicu za bebu.

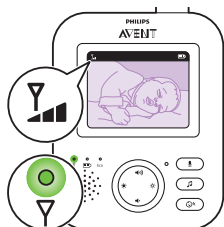

- Kada se uspostavi veza između roditeljske jedinice i jedinice za bebu, indikator veze zasvijetli zeleno na roditeljskoj jedinici te se na zaslonu prikaže jedna ili više crtica.

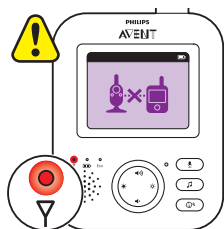

Napomena: Potrebno je manje od 10 sekundi za uspostavljanje veze između roditeljske jedinice i jedinice za bebu.

Kad je jedinica za bebu isključena, roditeljska jedinica prikazivat će sliku „izvan dometa”. Provjerite je li jedinica za bebu uključena.

- Ako nije uspostavljena veza, indikator veze postaje crven, roditeljska jedinica oglasi se trima kratkim zvučnim signalima svakih 20 sekundi, a na zaslonu se pojavi slika za obavijest izvan dometa.

Određivanje položaja monitora za bebu

Upozorenje: Kabel jedinice za bebu predstavlja moguću opasnost od gušenja. Pobrinite se da jedinica za bebu i njezin kabel budu najmanje 1 metar udaljeni od bebe. Nemojte stavljati monitor za bebu u bebin krevet ili ogradicu za igranje.

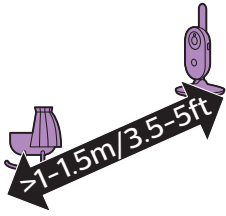

- 1 Radi optimalnog otkrivanja zvuka pobrinite se da jedinica za bebu ne bude više od 1,5 metar od djeteta. Pobrinite se da jedinica za bebu bude najmanje 1 metar udaljena od djeteta.

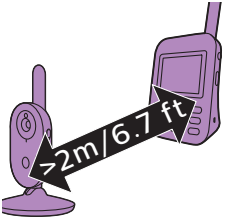

- 2 Postavite roditeljsku jedinicu unutar radnog dometa jedinice za bebu. Pobrinite se da je najmanje 2,5 metra udaljena od jedinice za bebu kako bi se izbjegla akustična jeka.

Napomena: Ako se koristite bežičnim telefonom, bežičnim videouređajem, Wi-Fi mrežom, mikrovalnom pećnicom ili Bluetooth adapterom s 2,4 GHz i imate smetnje na roditeljskoj jedinici ili jedinici za bebu, udaljite roditeljsku jedinicu sve dok smetnje ne prestanu.

- 3 Jedinicu za bebu možete postaviti na dva načina
 - a Jedinicu za bebu položite na ravnu i stabilnu površinu.
 - b Jedinicu za bebu pričvrstite na zid isporučenim vijcima.

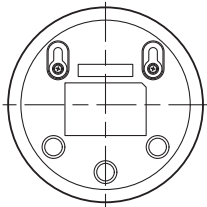
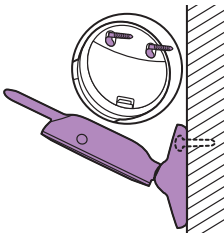

Savjet: Predložak (vidi 'Postavljanje na zid') za postavljanje jedinice za bebu na zid možete pronaći na kraju ovog korisničkog priručnika.

Savjet: S pomoću isporučenog predloška označite točno mjesto za otvore vijaka na zidu.

Savjet: Namjestite jedinicu za bebu na višu razinu kako biste imali dobar pregled bebina kreveta ili ograde za igranje.

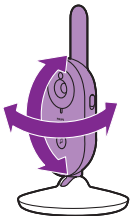

- 4 Prilagodite jedinicu za bebu tako da je zajamčena najbolja vidljivost bebe. Jedinica za bebu može se okrenuti kako biste je postavili na željeni način.

Radni domet

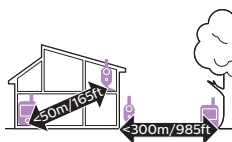

Radni domet je do 50 metara u zatvorenom i do 300 metara na otvorenom. Radni domet monitora za bebu varira ovisno o okruženju i čimbenicima koji prouzročuju smetnje. Mokri i vlažni materijali prouzročuju toliko smetnji da gubitak dometa doseže do 100 %.

Suhi materijali

Drvo, žbuka, karton, staklo (bez metala, žica ili olova)

Cigla, iverica

Ojačani beton

Metalne rešetke ili šipke

Metalne ili aluminijske ploče

Debljina materijala

< 30 cm

< 30 cm

< 30 cm

< 1 cm

< 1 cm

Gubitak dometa

0-10%

5-35%

30-100%

90-100%

100%

Značajke i postavke

Glasnoća

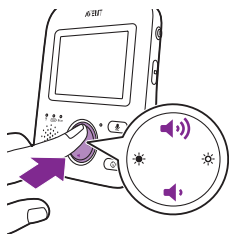

Možete prilagoditi glasnoću zvučnika roditeljske jedinice na željenu razinu.

- 1 Pritisnite gornji ili donji dio upravljačkoga gumba radi podešavanja glasnoće.

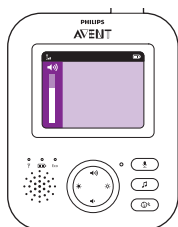

Savjet: Pobrinite se da je glasnoća prilagođena trenutačnim uvjetima. U bučnim uvjetima također se može uključiti upozorenje za vibraciju.

Na zaslonu će se prikazati traka glasnoće radi prikaza odabrane glasnoće.

Napomena: Ako je jačina zvuka podešena na visoku razinu, roditeljska jedinica troši više energije.

Napomena: Kada je traka za glasnoću na minimalnoj razini, glasnoća je isključena. Roditeljska jedinica prikazuje ikonu isključenog zvuka u traci statusa te ćete od roditeljske jedinice moći primati samo upozorenja i videoprikaz.

Svjetlina

Možete podesiti svjetlinu zaslona roditeljske jedinice na željenu razinu.

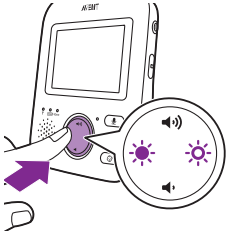

- 1 Pritisnite lijevi ili desni dio upravljačkoga gumba radi podešavanja svjetline zaslona roditeljske jedinice.

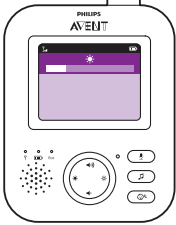

Na zaslonu će se prikazati traka za svjetlinu radi prikaza odabrane svjetline zaslona.

Napomena: Ako je svjetlina podešena na visoku razinu, roditeljska jedinica troši više energije.

Načini rada

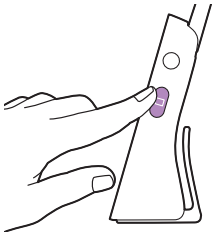

Ovaj monitor za bebu ima četiri različita načina rada koji vam omogućuju da odlučite na koji način želite paziti na svoje dijete: VIDEO, AUDIO, VOX i ECO. Dok je monitor za bebu uključen možete izabrati među ova četiri različita načina rada pritiskom gumba za način rada s bočne strane roditeljske jedinice.

Na zaslonu se prikazuje odabrani način rada. Odabrani način rada također je naznačen u traci statusa. Pri uključivanju uređaja bit će aktivan rada koji je posljednji korišten.

Način rada VIDEO

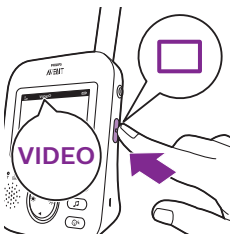

Pritisnite gumb za način rada s bočne strane roditeljske kako biste odabrali način rada VIDEO.

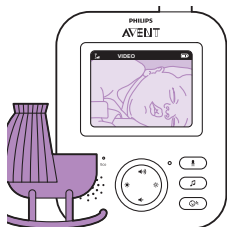

Kada je aktiviran način rada VIDEO, zaslon je uvijek uključen kako biste mogli vidjeti svoje dijete. Svi se zvukovi prenose izravno roditeljskoj jedinici.

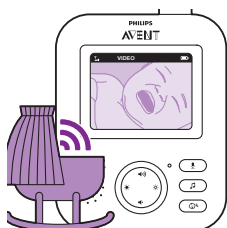

Napomena: Razinu osjetljivosti postavite na „vrlo visoko“ kako bi na roditeljskoj jedinici zvuk bio neprekidan. Više informacija potražite u poglavlju „Razina osjetljivosti“.

Način rada AUDIO



- 1 Pritisnite gumb za način rada s bočne strane roditeljske jedinice kako biste uključili način rada AUDIO.

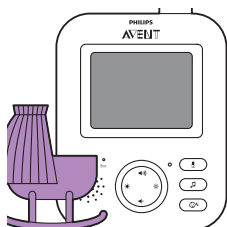

Kad je aktiviran način rada AUDIO, zaslon roditeljske jedinice je isključen. Nakon 3 sekunde zaslon će se potpuno isključiti i traka statusa će nestati.

Napomena: Traka statusa nije vidljiva dok je zaslon isključen.

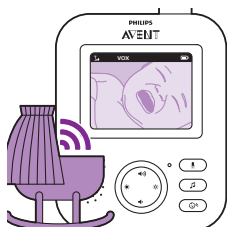

Napomena: Indikator veze prikazuje da je roditeljska jedinica i dalje uključena i povezana s jedinicom za bebu.

Napomena: Razinu osjetljivosti postavite na „vrlo visoko“ kako bi na roditeljskoj jedinici zvuk bio neprekidan. Više informacija potražite u poglavlju „Razina osjetljivosti“.

Svi se zvukovi neprestano prenose roditeljskoj jedinici. Ako vaše dijete plače, zaslon roditeljske jedinice bit će i dalje isključen, ali zvukovi koje otkrije jedinica za bebu prenose se roditeljskoj jedinici.

Način rada VOX



- 1 Pritisnite gumb za način rada s bočne strane roditeljske jedinice kako biste prebacili u način rada VOX.

Napomena: Kad je zaslon uključen, odabrani način rada prikazan je u traci statusa. Traka statusa nije vidljiva dok je zaslon isključen.

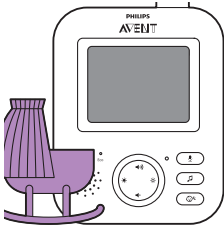

Kad je aktiviran način rada VOX, isključeni su zaslon i zvuk roditeljske jedinice ako se tijekom 20 sekundi ne otkrije zvuk.

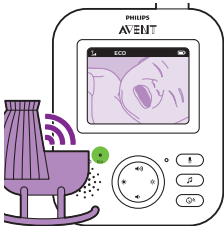

Kada jedinica za bebu otkrije zvuk, zaslon i zvuk roditeljske jedinice odmah se uključuju. Zvukovi se prenose roditeljskoj jedinici.

Napomena: Minimalna razina zvuka za aktiviranje zvuka i zaslona određena je postavkom osjetljivosti.

Način rada ECO

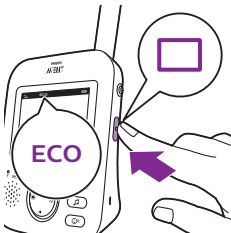

- 1 Pritisnite gumb za način rada s bočne strane roditeljske jedinice kako biste prebacili u način rada ECO.

Napomena: Kad je zaslon uključen, odabrani način rada bit će vidljiv u traci statusa. Traka statusa nije vidljiva dok je zaslon isključen.

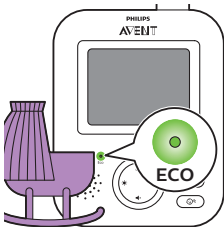

Kad je aktiviran način rada ECO, zaslon i zvuk roditeljske jedinice isključit će se ako se tijekom 20 sekundi ne otkrije zvuk. Indikator ECO zasvijetli zeleno kako bi se naznačilo da je aktiviran način rada ECO. Dok je uređaj u načinu rada ECO, prijenos prikaza i zvuka je isključen.

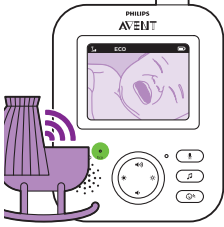

Kada jedinica za bebu otkrije zvuk, zaslon i zvuk roditeljske jedinice odmah se uključuju. Zvukovi se prenose roditeljskoj jedinici.

Napomena: Minimalna razina zvuka za aktiviranje zvuka i zaslona određena je postavkom osjetljivosti.

Uspavanke

Značajku uspavanke možete aktivirati na roditeljskoj jedinici ili na jedinici za bebu.

Kako biste aktivirali značajku uspavanke s pomoću roditeljske jedinice, slijedite upute u nastavku:

Odabiranje uspavanke

- 1 Pritisnite gumb za uspavanke na roditeljskoj jedinici kako biste otvorili izbornik za uspavanke.

Napomena: Pritiskom gumba za uspavanke, dok je izbornik uspavanke već otvoren, zatvorit ćete izbornik.

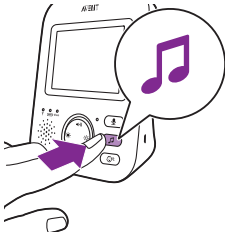

- 2 Kako biste pristupili popisu uspavanke, pritisnite desni dio upravljačkoga gumba.

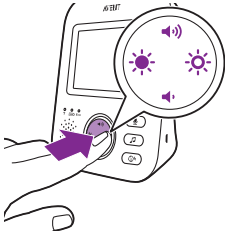

- 3 Pritisnite gornji ili donji dio upravljačkoga gumba radi pomicanja kroz popis uspavanke.



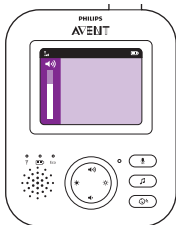
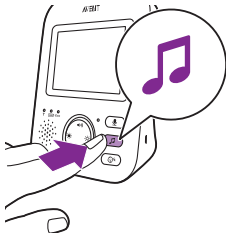

4 Kako biste reproducirali određenu uspavanku, pritisnite desni dio upravljačkoga gumba.

Ako želite pauzirati uspavanku, ponovno pritisnite desni dio upravljačkoga gumba.

5 U traci statusa roditeljske jedinice prikazan je popis uspavanki koje se reproduciraju i ponavljaju.

Uspavanka se počinje reproducirati na jedinici za bebu i neprestano se ponavlja tijekom otprilike 15 minuta.

Savjet: Kako biste ponovili sve dostupne pjesme, odaberite zadnju opciju u popisu.

6 Kako biste odabrali drugu uspavanku, pomičite se gore ili dolje s pomoću upravljačkoga gumba kako biste odabrali drugu pjesmu u popisu. Pritisnite desni dio upravljačkoga gumba kako biste pokrenuli odabranu pjesmu.

7 Kako biste zaustavili uspavanku, pritisnite gumb za uspavanku na roditeljskoj jedinici i pauzirajte pjesmu koja se trenutačno reproducira još jednim pritiskom na desni dio upravljačkoga gumba.

Glasnoća uspavanke

1 Pritisnite gumb za uspavanke na roditeljskoj jedinici kako biste otvorili izbornik za uspavanke. Pritisnite lijevi dio upravljačkog gumba, a zatim pritisnite donji dio upravljačkog gumba da biste odabrali opcije glasnoće u izborniku za uspavanke. Kako biste mogli pristupiti razinama glasnoće uspavanke, pritisnite desni dio upravljačkoga gumba.

2 Pritisnite gornji ili donji dio upravljačkoga gumba radi podešavanja glasnoće.

3 Kako biste zaustavili uspavanku, pritisnite gumb za uspavanku na roditeljskoj jedinici i pauzirajte pjesmu koja se trenutačno reproducira još jednim pritiskom na desni dio upravljačkoga gumba.

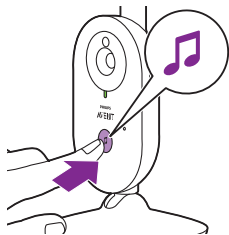

Kako biste aktivirali značajku uspavanki s pomoću jedinice za bebu, pritisnite gumb za uključivanje/isključivanje uspavanke na jedinici za bebu.



Posljednja uspavanka odabrana s pomoću roditeljske jedinice počinje se reproducirati na jedinici za bebu i neprestano se ponavlja tijekom otprilike 15 minuta.

Kako biste zaustavili uspavanki na jedinici za bebu, pritisnite gumb za uključivanje/isključivanje uspavanke na jedinici za bebu.

Talk-back (odgovor)

Gumb za govor na roditeljskoj jedinici možete upotrijebiti kako biste govorili svojem djetetu.



- 1 Pritisnite i držite gumb govor na roditeljskoj jedinici.
- 2 Govorite razgovjetno u mikrofonsku stranu roditeljske jedinice s udaljenosti od 15 do 30 cm.

Dok je pritisnut gumb za govor, postoji i otvorena zvučna veza s jedinicom za bebu. Na zaslonu roditeljske jedinice prikazana je ikona govora, naznačujući aktivnu vezu.



- 3 Kada prestanete govoriti, otpustite gumb za govor.

Napomena: Dok je pritisnut gumb za govor, roditeljska jedinica ne može primati zvukove iz jedinice za bebu.

Osjetljivost

Razina osjetljivosti jedinice za bebu određuje što ćete čuti na roditeljskoj jedinici. Kada je razina postavljena previsoko, čut ćete mnoge zvukove, uključujući prigušene pozadinske zvukove. Kada je razina osjetljivosti postavljena prenisko, čut ćete samo glasnije zvukove.

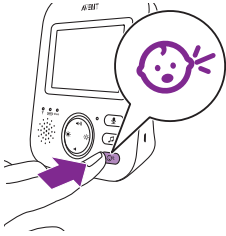

1 Pritisnite gumb za osjetljivost da biste pristupili razinama osjetljivosti.

Napomena: Kada ponovo pritisnete gumb za osjetljivost, izaći ćete iz izbornika.

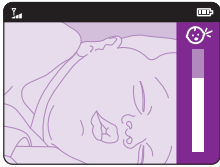

2 Pritisnite gornji ili donji dio upravljačkoga gumba radi odabira željene razine osjetljivosti.

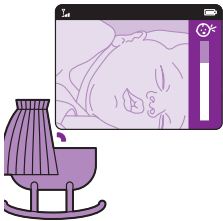

Ako vaše dijete proizvodi tihe zvukove, osjetljivost jedinice za bebu treba biti postavljena na visoku razinu osjetljivosti na roditeljskoj jedinici.

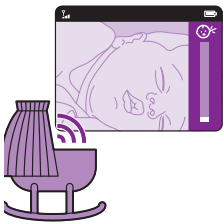

Ako se vaše dijete glasnije oglašava, razina osjetljivosti se može postaviti na nižu postavku na roditeljskoj jedinici.

Napomena: U načinu rada AUDIO i VIDEO čut ćete neprekidan zvuk ako je razina osjetljivosti postavljena na opciju „vrlo visoko“. U suprotnom će tihi zvukovi biti isključeni.

Savjet: Razina osjetljivosti može se prilagoditi kako biste uvijek mogli čuti dijete bez ometanja nastalih drugim zvukovima. Kada postoji mnogo pozadinske buke, smanjite osjetljivost kako ne biste čuli te zvukove na roditeljskoj jedinici.

Kopča za remen

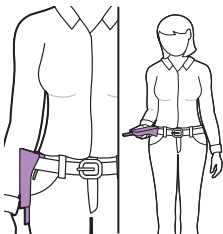

Roditeljsku jedinicu možete nositi u kući i izvan nje tako da je pričvrstite na remen ili pojas s pomoću kopče za remen. To vam omogućuje da nadzirete svoju bebu dok ste u pokretu.

Napomena: Zaslone je sada preokrenut čime vam je omogućeno da vidite dijete na zaslonu jednostavnim podizanjem roditeljske jedinice.

Čišćenje i održavanje

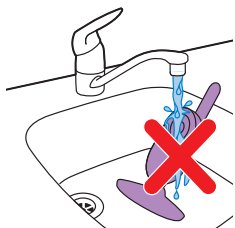

Upozorenje: Ne uranjajte roditeljsku jединicu, jединicu za bebu ili adaptere napajanja u vodi i ne perite ih pod slavinom.



Upozorenje: Nemojte se koristiti sprejevima ni tekućinama za čišćenje.

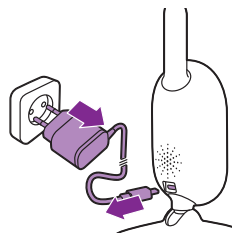

1 Isključite jединicu za bebu, isključite adapter napajanja iz jединice za bebu i isključite adapter napajanja iz zidne utičnice.

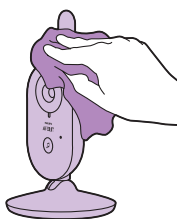

2 Očistite jединicu za bebu suhom krpom.

Napomena: Otisci prstiju ili prljavština na objektivu jединice za bebu može utjecati na učinkovitost kamere. Izbjegavajte dodirivanje objektiva prstima.

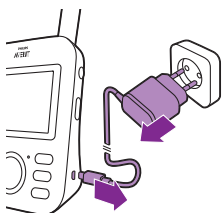

3 Isključite roditeljsku jединicu, isključite adapter napajanja iz roditeljske jединice i isključite adapter napajanja iz zidne utičnice.



4 Očistite roditeljsku jedinicu suhom krpom.

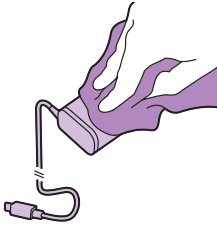

5 Adaptere čistite suhom krpom.

Pohranjivanje

Ako monitor za bebu ne namjeravate upotrebljavati dulje razdoblje, pohranite roditeljsku jedinicu, jedinicu za bebu i adaptere na hladno i suho mjesto.

Naručivanje dodatka

Da biste kupili dodatke ili rezervne dijelove, posjetite www.shop.philips.com/service ili idite svom Philips dobavljaču. Također možete kontaktirati Philipsov Korisnički centar u Vašoj državi (pogledajte listić jamstva u cijelom svijetu za detalje o kontaktu).

Recikliranje



- Ovaj simbol znači da se ovaj proizvod ne smije odlagati zajedno s običnim kućanskim otpadom (2012/19/EU).
- Ovaj simbol znači da proizvod sadržava ugrađenu punjivu bateriju koja se ne odlaže s uobičajenim kućanskim otpadom (2006/66/EC). Preporučujemo da svoj proizvod odnesete u služeno mjesto za prikupljanje otpada ili u servisni centar tvrtke Philips kako bi stručnjak uklonio punjivu bateriju.
- Pridržavajte se pravila vaše zemlje o odvojenom prikupljanju električnih i elektroničkih proizvoda i punjivih baterija. Pravilno odlaganje otpada pomaže u sprječavanju negativnih posljedica za okoliš i ljudsko zdravlje.

Uklanjanje punjive baterije

Napomena: Izričito preporučujemo da vađenje punjive baterije prepustite stručnjaku.

Uklonite punjivu bateriju tek kada odlučite odložiti uređaj. Pobrinite se da baterija bude potpuno prazna dok je uklanjate. Samo roditeljska jedinica obuhvaća bateriju.

Postupak:

- 1 Uklonite dvije gumene nožice s dna roditeljske jedinice.
- 2 Uklonite dva vijka koji su sada vidljivi s dna roditeljske jedinice.
- 3 Postavite antenu u uspravan položaj i uklonite vijak iz stražnjega kućišta koje je sada vidljivo.
- 4 Uklonite stražnje kućište iz prednjega kućišta tako da ugrurate odvijač između njih.
- 5 Odvojite baterijski priključak za kabel (crno-bijelo-crveni kabel).
- 6 Uklonite četiri vijka iz držača baterije.
- 7 Izvadite bateriju.

Jamstvo i podrška

Ako su vam potrebne informacije ili podrška, posjetite www.philips.com/support ili pročitajte zasebni jamstveni letak za svjetsku razinu.

Česta pitanja

U ovom je poglavlju sažetak većine osnovnih problema s uređajem s kojima se možete susresti. Ako problem ne možete riješiti s pomoću informacija u nastavku, posjetite www.philips.com/support kako biste pronašli popis često postavljanih pitanja ili se obratite centru za korisničku podršku u svojoj državi.

KAKO SE KORISTITI / POVEZIVANJE JEDINICA

Pitanje

Zašto se indikator napajanja jedinice za bebu ne uključi kada uključim jedinicu?

Zašto se roditeljska jedinica ne puni kad je uključim s pomoću kabela?

Zašto se jedinica za bebu ne puni kad je priključim?

Odgovor

Jedinica za bebu možda nije priključena na napajanje. Priključite jedinicu za bebu na napajanje. Zatim prekidač za uključivanje/isključivanje na jedinici za bebu postavite u gornji položaj ON (uključeno) kako biste uspostavili vezu s roditeljskom jedinicom.

Adapter možda nije ispravno priključen. Provjerite je li adapter ispravno priključen u zidnu utičnicu.

Roditeljska jedinica je možda već potpuno napunjena. Indikator statusa baterije bit će zelen kada je baterija potpuno napunjena, a uređaj je priključen na napajanje.

Jedinica za bebu nema funkciju punjenja. Jedinica za bebu radi samo kada je spojena na napajanje.

KAKO SE KORISTITI / POVEZIVANJE JEDINICA

Zašto ne mogu uspostaviti vezu?
Zašto se veza povremeno gubi?
Zašto se čuju prekidi zvuka?

Jedinica za bebu i roditeljska jedinica vjerojatno su preblizu vanjskih granica radnog dometa ili su prisutne smetnje od drugih bežičnih uređaja s 2,4 GHz. Pokušajte na drugoj lokaciji, smanjite udaljenost između jedinica ili isključite druge bežične uređaje s 2,4 GHz (prijenosna računala, mobilni telefoni, mikrovalne pećnice itd.). Može biti potrebno do 10 sekundi prije nego li se veza između jedinica bude mogla ponovno uspostaviti.

Ako se signal izgubi, roditeljska jedinica proizvest će zvučni signal (3 brza signala svakih 20 sekundi).

Jedinica za bebu i roditeljska jedinica možda su preblizu jedna drugoj, postavite ih na udaljenost od najmanje 1,5 metara kako biste spriječili smetnje.

Što se događa u slučaju nestanka struje?

S obzirom da roditeljska jedinica radi na punjivu bateriju, roditeljska jedinica nastavlja raditi ako je baterija dovoljno napunjena. Međutim, jedinica za bebu prestaje raditi jer nema punjivu bateriju i radi samo na električno napajanje. Roditeljska jedinica oglasit će se zvučnim signalom kako bi se naznačilo da je veza s jedinicom za bebu prekinuta. Nakon što se napajanje ponovno uspostavi, veza između roditeljske jedinice i jedinice za bebu automatski će se uspostaviti.

Zašto punjenje roditeljske jedinice može premašiti 3 sata?

Možda je roditeljska jedinica uključena tijekom punjenja. Isključite roditeljsku jedinicu tijekom punjenja kako biste smanjili razdoblje punjenja. Kada je zaslon roditeljske jedinice neprestano uključen, punjenje roditeljske jedinice trajat će dulje.

Zašto jedinicu za bebu i njezin kabel moram držati na udaljenosti od barem 1 metra od djeteta?

Kako biste spriječili gušenje kabelom te radi optimalnog otkrivanja zvuka, jedinicu za bebu i njezin kabel uvijek postavite na udaljenost od najmanje 1 metra od djeteta.

Koja je razlika između različitih korisničkih načina rada roditeljske jedinice: Video, Audio, VOX i ECO?

Pogledajte popis u nastavku radi objašnjenja dostupnih načina rada vašeg monitora za bebu.

* Način rada Video: zaslon i zvuk roditeljske jedinice uvijek su uključeni.

* Način rada Audio: aktivirat će se samo zvuk. Zaslon roditeljske jedinice isključuje se kada je aktiviran način rada AUDIO. Indikator veze prikazuje da je roditeljska jedinica i dalje uključena i povezana s jedinicom za bebu. Samo SCD630: Kad jedinica za bebu otkrije zvuk, jedan ili više indikatora razine zvuka na roditeljskoj jedinici zasvijetlit će zeleno. Sva uobičajena komunikacija s jedinicom za bebu moguća je putem gumba za govor, uspavanke, izbornik i osjetljivost.

KAKO SE KORISTITI / POVEZIVANJE JEDINICA

* Način rada VOX: zaslon i zvuk roditeljske jedinice isključuju se ako se ne otkrije zvuk tijekom 20 sekundi (ili nedovoljno zvuka višeg od postavke osjetljivosti). Zaslon i zvuk odmah će se aktivirati kada dijete zaplače i prag osjetljivosti je prijedan. Kada se zvuk smanji ispod praga, videoprikaz ostat će aktivan još 20 sekundi. Kada pritisnete jedan od upravljačkih gumbi (svjetlina ili glasnoća), uređaj će prikazivati videoprikaz tijekom otprilike 5 sekundi. Također se može pristupiti izbornik za uspavanke.

* Način rada ECO: Zaslon i zvuk roditeljske jedinice isključuju se kada se tijekom 20 sekundi ne otkrije nikakav zvuk. Način rada Eco smanjuje potrošnju energije tijekom tihih razdoblja istodobno održavajući vezu s vašim djetetom. U načinu rada ECO indikator ECO LED je zelen, a uređaj će raditi na drukčijem priključnom modusu. U načinu rada ECO roditeljska jedinica koristi se mehanizmom zvižduka od 2 sekunde kako bi provjerila vezu s jedinicom za bebu umjesto neprestane radiofrekvencijske povezanosti. Stoga će jedinica za bebu također trošiti manje energije u načinu rada ECO.

Gdje mogu uključiti noćno svjetlo?

Pritisnite gumb za uključivanje/isključivanje na jedinici za bebu kako biste uključili značajku noćnog svjetla. Nije moguće upravljati noćnim svjetlom s pomoću roditeljske jedinice. Noćno svjetlo se ne isključuje automatski, ponovno pritisnite gumb za uključivanje/isključivanje noćnog svjetla na jedinici za bebu kako biste ga isključili.

Kako mogu ponovno postaviti roditeljsku jedinicu?

Roditeljsku jedinicu možete ponovno postaviti tako da istodobno pritisnete „gumb za uključivanje/isključivanje” i okrugli „gumb za navigaciju prema dolje” s prednje strane roditeljske jedinice na otprilike 1 sekundu. Roditeljska jedinica ponovno će se postaviti i veza će biti ponovno uspostavljena. Posebne korisničke informacije pohranjene u memoriji roditeljske jedinice, kao što su korisnički način rada, postavke svjetline, glasnoće, odabir uspavanke, odabir zumiranja i postavke vibracije, neće biti izbrisane.

OZNAKE NA RODITELJSKOJ JEDINICI

Pitanje

LED baterije na roditeljskoj jedinici svijetli crveno. Što da učinim?

Odgovor

Baterija je slaba. Ako roditeljsku jedinicu ne priključite da se puni na napajanje kada LED zasvijetli crveno i počne oglašavati zvučni signal, uređaj će prestati raditi nakon otprilike 60 minuta.

Postavite manju razinu svjetline i/ili glasnoće kako biste štedjeli potrošnju baterije i priključite roditeljsku jedinicu na napajanje s pomoću adaptera napajanja. (vidi poglavlje „Priprema za upotrebu”).

Zašto se iz roditeljske jedinice čuje zvučni signal?

Vaš monitor za bebu oglašava se na određen način kako bi vas obavijestio u čemu je problem.

1 signal: roditeljska jedinica je isključena.

1 signal, svakih 20 sekundi tijekom prve 3 minute, nakon toga, svaku minutu: baterija roditeljske jedinice je prazna.

OZNAKE NA RODITELJSKOJ JEDINICI

2 brza signala svakih 20 sekundi: temperatura dječje sobe nije u rasponu koji je odredio korisnik, ikona temperature prikazana je zaslonu roditeljske jedinice (samo za model SCD630).

3 brza signala svakih 20 sekundi: veza između roditeljske jedinice i jedinice za bebu je prekinuta, ikona veze prikazana je na zaslonu roditeljske jedinice i gumb za povezanost je crvene boje.

Što znači boja LED-a baterije (zelena, narančasta, crvena) ili isključeni LED za status moje baterije?

Kada je roditeljska jedinica priključena na napajanje boja indikatora baterije pokazivat će:

* Zeleno: baterija je puna.

* Narančasto: baterija se puni.

Kada je roditeljska jedinica nije priključena na napajanje boja indikatora baterije pokazivat će:

* Crveno: baterija je gotovo prazna (< 10 %)

* LED je isključen: roditeljska jedinica nije priključena na napajanje.

BUKA/ZVUK

Pitanje

Zašto roditeljska jedinica i/ili jedinica za bebu proizvode piskav zvuk?

Odgovor

Roditeljska jedinica i jedinica za bebu možda su međusobno previše blizu. Pobrinite se da roditeljska jedinica i jedinica za bebu budu međusobno budu udaljene najmanje 2,5 metra.

Možda je glasnoća roditeljske jedinice previsoko postavljena. Smanjite glasnoću roditeljske jedinice.

Uzroke zvučnog signala iz roditeljske jedinice potražite u najčešće postavljanim pitanjima „Zašto se roditeljska jedinica oglašava?“

Kako mogu isključiti zvuk?

Isključite zvuk uređaja pritiskom na donji dio upravljačkoga gumba. Kada je traka za glasnoću na zaslonu potpuno prazna, glasnoća je isključena.

Zašto ne čujem ništa? Zašto ne čujem svoje dijete kad plače?

Možda je glasnoća roditeljske jedinice postavljena na prenisku razinu ili je možda isključena. Pritisnite gornji upravljačkoga gumba kako biste povećali razinu glasnoće.

Možda je roditeljska jedinica stišana, podesite glasnoću pritiskom na gornji dio upravljačkoga gumba i podesite glasnoću.

Osjetljivost je prenisko postavljena, podesite osjetljivost u izborniku roditeljske jedinice na višu razinu.

Jedinica za bebu možda je previše udaljena od vašeg djeteta. Radi optimalnog otkrivanja zvuka pobrinite se da jedinica za bebu ne bude više od 1,5 metar od djeteta. Ako je bliže od 1 metra, povećava se opasnost od gušenja.

BUKA/ZVUK

Zašto roditeljska jedinica prebrzo reagira na ostale zvukove, osim onih koje dijete proizvodi?

Jedinica za bebu također hvata druge zvukove osim onih koje stvara vaše dijete. Približite jedinicu za bebu bliže djetetu (ali pridržavajte se minimalne udaljenosti od 1 metra).

Možda je razina osjetljivosti previsoka. Kada vaše dijete proizvodi tihe zvukove, osjetljivost mora biti viša. Međutim, ako se vaše dijete glasnije oglašava, razina osjetljivosti se može postaviti na nižu postavku. Osjetljivost monitora za bebu može se promijeniti u izborniku roditeljske jedinice.

Zašto roditeljska jedinica proizvodi zujanje?

Do smetnji može doći kada je roditeljska jedinica izvan dometa jedinice za bebu. Do smetnji također može doći ako je između roditeljske jedinice i jedinice za bebu previše zidova ili stropova ili kada su uključeni drugi bežični uređaji od 2,4 GHz.

Postavite roditeljsku jedinicu na drugo mjesto, bliže jedinici za bebu ili isključite druge bežične uređaje.

Ako vam ovaj odgovor ne pomaže, provjerite u često postavljanim pitanjima u „Zašto roditeljska jedinica i/ili jedinica za bebu proizvode piskutav zvuk?”

Koliko će se dugo pjesma uspavanke reproducirati na jedinici za bebu?

Nakon što odaberete uspavanku, neprestano će se ponavljati tijekom otprilike 15 minuta. U slučaju da želite reproducirati sve pjesme koje su dostupne, odaberite zadnju opciju u popisu uspavanke.

Kako mogu povisiti glasnoću uspavanke?

Glasnoću uspavanke možete podesiti na roditeljskoj jedinici, ne na jedinici za bebu. Pritisnite gumb za uspavanke na roditeljskoj jedinici kako biste otvorili izbornik za uspavanke i podesili glasnoću.

VRIJEME RADA / RADNI DOMET**Pitanje****Odgovor**

Zašto moj monitor za bebu ima puno manji domet od onoga što je navedeno u ovom korisničkom priručniku?

Određeni radni domet od 300 metara vrijedi samo za vanjski prostor na otvorenom zraku i u vidokrugu. Ovisno o okruženju i drugim ometajućim čimbenicima, radni domet može biti manji (vidi također tablicu u poglavlju o određivanju položaja roditeljske jedinice i jedinice za bebu).

U kući je radni domet do 50 metara što je također ograničeno brojem i vrstom zidova i/ili stropova između roditeljske jedinice i jedinice za bebu.

Vrijeme rada roditeljske jedinice trebalo bi biti do 10 sati. Zašto je vrijeme rada moje roditeljske jedinice kraće?

Svjetlina videoprikaza roditeljske jedinice možda je postavljena na previsoku razinu, a zbog toga roditeljska jedinica troši puno energije. Smanjite svjetlinu roditeljske jedinice.

Roditeljska jedinica troši mnogo energije kada je videozaslon neprekidno uključen. Aktivirajte način rada AUDIO, VOX ili ECO u izborniku roditeljske jedinice kako biste produljili vrijeme rada (vidi poglavlje „Značajke”, odjeljci „Način rada AUDIO”, „Način rada VOX” ili „Način rada ECO”).

VRIJEME RADA / RADNI DOMET

Glasnoća roditeljske jedinice možda je postavljena na previsoku razinu, a zbog toga roditeljska jedinica troši puno energije. Smanjite glasnoću roditeljske jedinice.

Kao i svaki drugi punjivi elektronički uređaj, kapacitet baterije smanjuje se nakon duljih razdoblja upotrebe.

VIDEOZASLON

Pitanje

Zašto se javljaju smetnje na roditeljskoj jedinici?
Zašto videozaslon roditeljske jedinice treperi?

Odgovor

Do smetnji može doći kada je roditeljska jedinica izvan dometa jedinice za bebu. Do smetnji također može doći ako je između roditeljske jedinice i jedinice za bebu previše zidova ili stropova ili kada su uključeni drugi bežični uređaji od 2,4 GHz.

Postavite roditeljsku jedinicu na drugo mjesto, bliže jedinici za bebu ili isključite druge bežične uređaje.

Možda je potrebno napuniti punjivu bateriju roditeljske jedinice.

Zašto nema slike na videozaslonu dok indikator veze svijetli zeleno?

Roditeljska jedinica možda je u načinu rada AUDIO, VOX ili ECO. Pritisnite gumb za način rada s desne strane roditeljske jedinice kako biste izmjenjivali načine rada (vidi 'Načini rada').

Zašto slika na videozaslonu nije jasna?

Svjetlina zaslona možda je na preniskoj razini. Povisite razinu svjetline zaslona na roditeljskoj jedinici koristeći se upravljačkim gumbom u sredini.

Možda je prljav objektiv jedinice za bebu. Očistite objektiv suhom krpom.

Jedinica za bebu možda je previše udaljena od vašeg djeteta. Radi optimalne videokvalitete pobrinite se da jedinica za bebu ne bude više od 1,5 metar od djeteta. Ako je bliže od 1 metra, povećava se opasnost od gušenja.

Postavljanje na zid

Upute za ispis:

Ispišite ovu stranicu u omjeru 100 % i upotrijebite predložak kako biste točno označili položaj otvora za vijke na zidu.

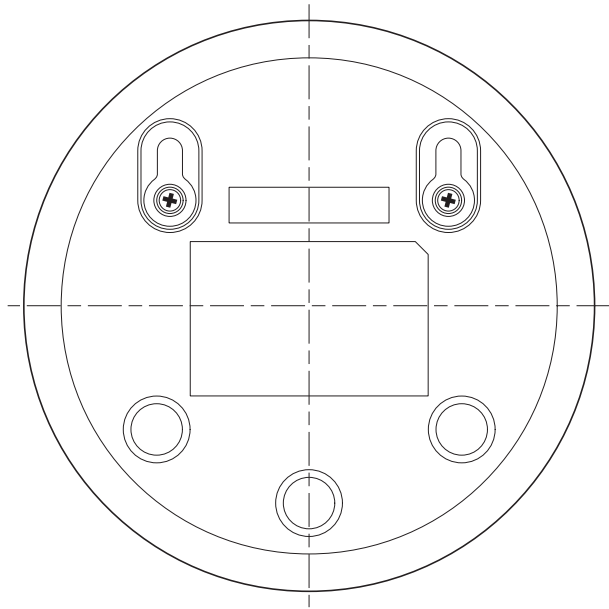



www.philips.com/avent
Philips Consumer Lifestyle BV
Tussendiepen 4, 9206 AD Drachten, the Netherlands
Trademarks owned by the Philips Group.
© 2016 Koninklijke Philips N.V.
All rights reserved
4213.354.3873.1 (5/2016)

