

# Always here to help you

Register your product and get support at  
[www.philips.com/welcome](http://www.philips.com/welcome)

SCD560

Question?  
Contact  
Philips



## HR Korisnički priručnik

# PHILIPS

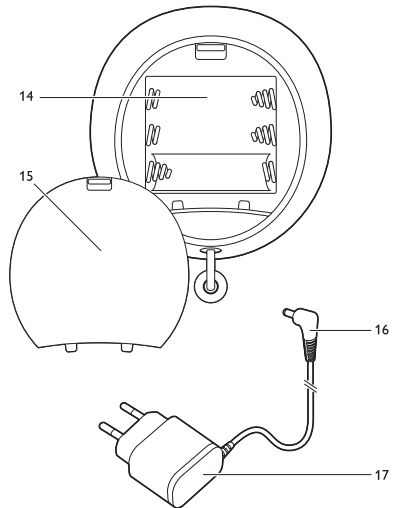
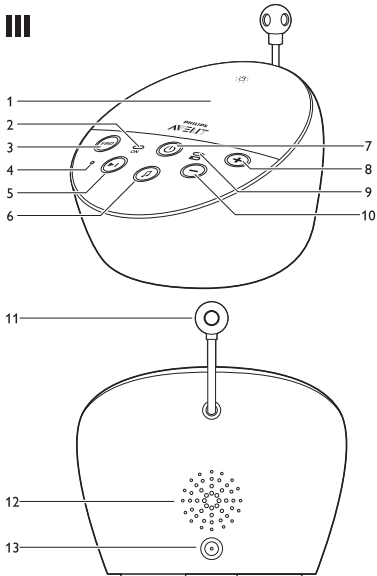
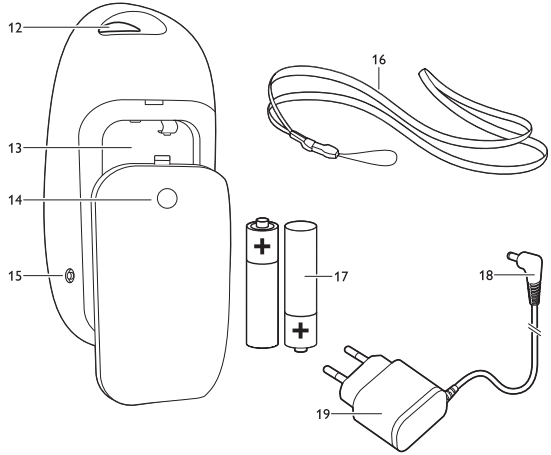
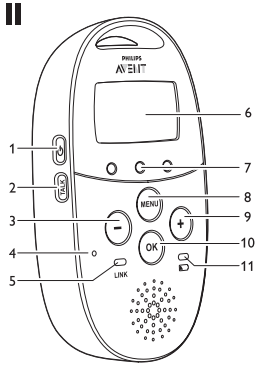
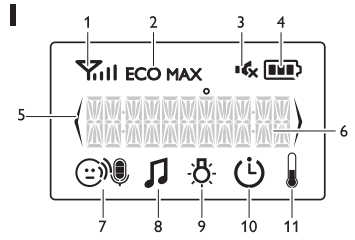

---

# Sadržaj

<b>1</b>	<b>Uvod</b>	<b>86</b>
<b>2</b>	<b>Pregled proizvoda</b>	<b>86</b>
<b>3</b>	<b>Priprema za uporabu</b>	<b>87</b>
3.1	Jedinica za bebu	87
3.2	Roditeljska jedinica	88
<b>4</b>	<b>Uporaba monitora za bebe</b>	<b>89</b>
4.1	Postavljanje monitora za bebe	89
4.2	Povezivanje roditeljske jedinice i jedinice za bebu	90
<b>5</b>	<b>Funkcije i indikatori jedinice za bebu</b>	<b>91</b>
5.1	Noćno svjetlo	91
5.2	Funkcija uspavanke	92
5.3	Pozivanje roditeljske jedinice	92
5.4	Indikator napunjenosti baterije	93
<b>6</b>	<b>Funkcije i indikatori roditeljske jedinice</b>	<b>93</b>
6.1	Glasnoća	93
6.2	Funkcija Talk (Govor)	94
6.3	Indikatori napunjenosti baterije	95
6.4	Indikator jačine signala	96
6.5	Ponovno postavljanje	97
<b>7</b>	<b>Izbornik roditeljske jedinice</b>	<b>97</b>
7.1	Navigacija izbornikom	97
7.2	Osjetljivost	98
7.3	Način rada Eco Max	98
7.4	Noćno svjetlo	99
7.5	Uspavanka	100
7.6	Mjerač vremena za hranjenje	100
7.7	Temperatura	101
7.8	Sat	102
7.9	Jezik	102
<b>8</b>	<b>Traka za nošenje oko vrata</b>	<b>102</b>
<b>9</b>	<b>Čišćenje i održavanje</b>	<b>103</b>

---

<b>10</b>	<b>Spremanje</b>	<b>103</b>
<b>11</b>	<b>Naručivanje dodatnog pribora</b>	<b>103</b>
<b>12</b>	<b>Jamstvo i podrška</b>	<b>103</b>
<b>13</b>	<b>Česta pitanja</b>	<b>103</b>

---

## 1 Uvod

Čestitamo na kupnji i dobro došli u Philips AVENT! Kako biste u potpunosti iskoristili podršku koju nudi tvrtka Philips AVENT, registrirajte svoj proizvod na [www.philips.com/welcome](http://www.philips.com/welcome).

Tvrtka Philips AVENT predana je proizvodnji pouzdanih proizvoda za brigu o djeci koji roditeljima pružaju potrebnu sigurnost. Uz ovaj monitor za bebe tvrtke Philips AVENT možete čuti svoju bebu u bilo koje doba dana bez ikakve buke. DECT tehnologija jamči vezu bez smetnji i kristalno čist zvuk između roditeljske i jedinice za bebu.

Senzor temperature omogućuje vam nadzor temperature u bebinoj sobi i nudi osobno prilagođene postavke koje će vam pomoći da održite ugodnu temperaturu.

---

## 2 Pregled proizvoda

### • I Zaslon

- 1 Indikator jačine signala
- 2 Eco Max indikator
- 3 Simbol isključenog zvuka
- 4 Indikator napunjenosti baterije
- 5 Navigacijska strelica
- 6 Polje za poruku
- 7 Indikator osjetljivosti mikrofona
- 8 Simbol uspavanke
- 9 Simbol noćnog svjetla
- 10 Simbol mjerača vremena
- 11 Simbol temperature

- **II Roditeljska jedinica**
  - 1 Gumb za uključivanje/isključivanje
  - 2 Gumb TALK (Govor)
  - 3 Gumb -
  - 4 Mikrofon
  - 5 Indikator LINK (Veza)
  - 6 Zaslón
  - 7 Indikatori razine zvuka
  - 8 Gumb MENU (Izbornik)
  - 9 Gumb +
  - 10 Indikator napunjenosti baterije
  - 11 Gumb OK (U redu)
  - 12 Rukohvat/otvor za traku za nošenje oko vrata
  - 13 Odjeljak za punjive baterije
  - 14 Poklopac odjeljka za punjive baterije
  - 15 Utičnica za mali utikač adaptera
  - 16 Traka za nošenje oko vrata
  - 17 Punjive baterije
  - 18 Mali utikač adaptera
  - 19 Adapter
- **III Jedinica za bebu**
  - 1 Noćno svjetlo i gumb za uključivanje/isključivanje noćnog svjetla
  - 2 Indikator napajanja
  - 3 Gumb FIND (Traži)
  - 4 Mikrofon
  - 5 Gumb za sljedeću uspavanku
  - 6 Gumb za reprodukciju/zaustavljanje uspavanke
  - 7 Gumb za uključivanje/isključivanje
  - 8 Gumb za glasnoću +
  - 9 Indikator napunjenosti baterije
  - 10 Gumb za glasnoću -
  - 11 Senzor temperature
  - 12 Zvučnik
  - 13 Utičnica za mali utikač adaptera
  - 14 Odjeljak za nepunjive baterije
  - 15 Poklopac odjeljka za nepunjive baterije
  - 16 Mali utikač adaptera
  - 17 Adapter

## 3 Priprema za uporabu

**VAŽNO: prije uporabe monitora za bebe pažljivo pročitajte sigurnosne upute i spremite ih za buduće potrebe.**

### 3.1 Jedinica za bebu

Jedinicu za bebu koristite uz napajanje preko lokalne mreže. Kako biste osigurali automatsko rezervno napajanje u slučaju prekida mrežnog napajanja, savjetujemo da umetnete nepunjive baterije.

#### 3.1.1 Rad na mrežno napajanje

- 1** Adapter umetnite u zidnu utičnicu, a mali utikač za aparat u jedinicu za bebu.

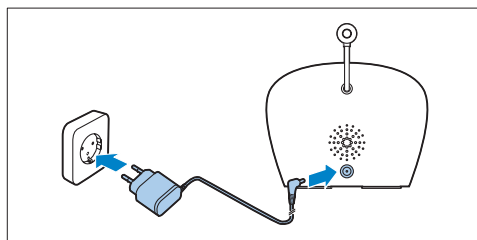

#### 3.1.2 Postavljanje nepunjivih baterija

U slučaju prekida mrežnog napajanja, jedinica za bebu može raditi koristeći četiri R6 AA alkalne baterije od 1,5 V (nisu u kompletu). Nemojte koristiti punjive baterije. Jedinica za bebu nema funkciju punjenja, a punjive baterije polako se prazne ako se ne koriste.

**⚠ Upozorenje:** Prilikom umetanja nepunjivih baterija iskopčajte jedinicu za bebu i pazite da vam ruke i aparat budu suhi.

#### ⓘ Napomena:

Savjetujemo vam da jedinicu za bebu koristite priključenu na mrežno napajanje jer ona ima ograničeno vrijeme rada kada je koristite s nepunjivim alkalnim baterijama. Vrijeme rada s nepunjivim baterijama je 24 sata.

- 1 Gurnite bravicu kako biste otpustili poklopac odjeljka za nepunjive baterije i odvojite poklopac.

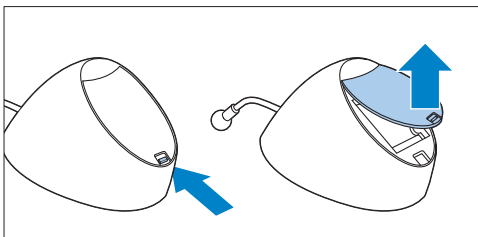

- 2 Umetnite četiri nepunjive baterije.

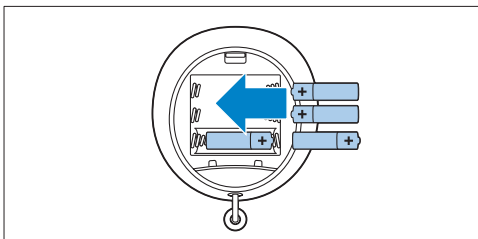

**⚠ Napomena:**

Pazite da polovi - i + budu pravilno orijentirani.

- 3 Kako biste vratili poklopac, najprije umetnite jezičce u otvore na rubu odjeljka za nepunjive baterije.

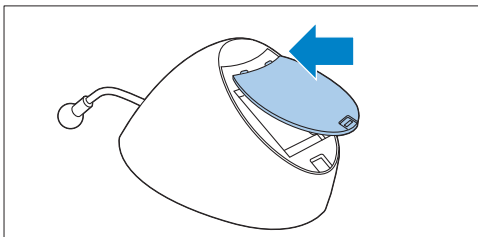

- 4 Zatim gurajte poklopac prema dolje dok ne sjedne na mjesto ("klik").

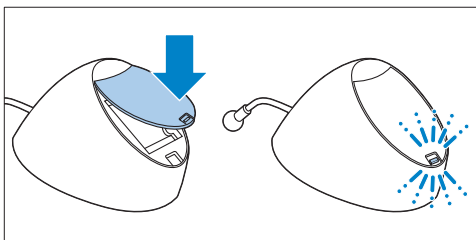

## 3.2 Roditeljska jedinica

Roditeljska jedinica radi na dvije punjive baterije koje se isporučuju s monitorom za bebe.

### 3.2.1 Umetanje punjivih baterija

- 1 Gurnite poklopac odjeljka za punjive baterije tako da sklizne s roditeljske jedinice.

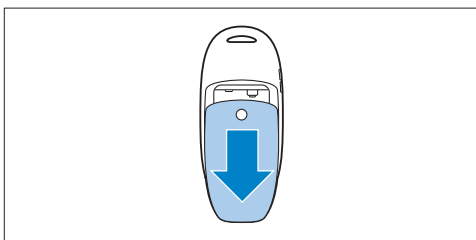

- 2 Umetnite punjive baterije.

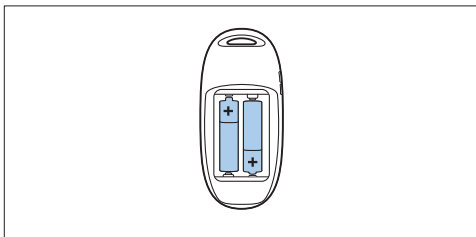

**⚠ Napomena:**

Provjerite jesu li polovi baterija + i - okrenuti u odgovarajućem smjeru.

- 3** Vratite poklopac odjeljka za punjive baterije na roditeljsku jedinicu. Gurajte ga dok ne sjedne na odgovarajuće mjesto ("klik").

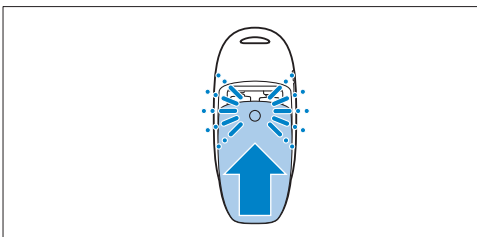

### 3.2.2 Punjenje roditeljske jedinice

Napunite roditeljsku jedinicu prije prve uporabe ili kada ona naznačuje da su baterije gotovo prazne.

**Važno: imajte na umu da roditeljsku jedinicu trebate puniti punih 10 sati kako bi se mogla bežično koristiti 18 sati.**

- 1** Adapter umetnite u zidnu utičnicu, a mali utikač za aparat u roditeljsku jedinicu.

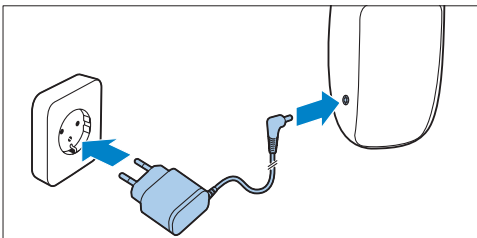

- *Zaslon će se uključiti, a indikatori napunjenosti baterije ukazivat će na to da se roditeljska jedinica puni. Informacije o indikatorima napunjenosti baterije potražite u odjeljku "Indikatori punjenja baterije" u poglavlju "Funkcije i indikatori roditeljske jedinice".*

- 2** Ostavite roditeljsku jedinicu priključenu na mrežno napajanje dok se punjive baterije potpuno ne napune.

### Napomena:

Kada počnete koristiti monitor za bebe, potrebna su četiri ciklusa punjenja i pražnjenja prije nego što punjive baterije dosegnu svoj puni kapacitet.

## 4 Uporaba monitora za bebe

### 4.1 Postavljanje monitora za bebe

#### Upozorenje:

Jedinicu za bebu držite izvan dohvata bebe.

Jedinicu za bebu nikada nemojte stavljati u bebin krevet ili ogradicu za igru niti je montirati na nju.

- 1** Budući da kabel jedinice za bebu predstavlja potencijalnu opasnost od davljenja, pazite da jedinica za bebu i njezin kabel budu najmanje 1 metar/3,5 stopa od bebe.

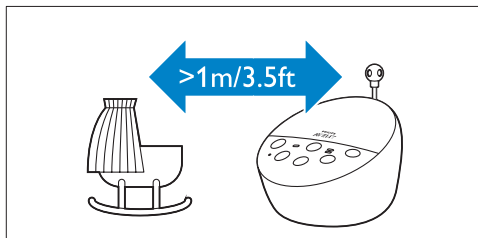

- 2** Kako biste spriječili oglašavanje jedne ili obje jedinice visokim tonovima, pazite da roditeljska jedinica bude najmanje 1 metar/3,5 stope udaljena od jedinice za bebu.

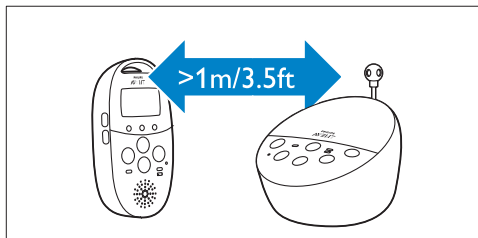

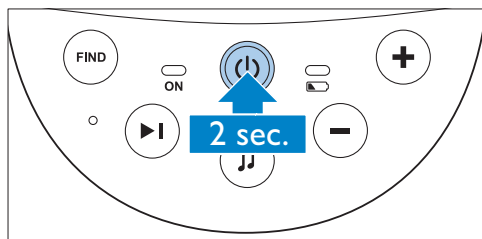

## 4.2 Povezivanje roditeljske jedinice i jedinice za bebu

- 1 Pritisnite i 2 sekunde držite gumb za uključivanje/isključivanje  na jedinici za bebu.

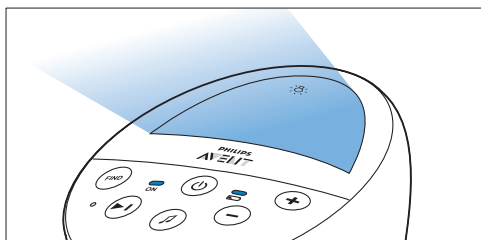

- Nakratko će se uključiti noćno svjetlo te indikatori napunjenosti baterije i napajanja.



- 2 Pritisnite i 2 sekunde držite gumb za uključivanje/isključivanje  na roditeljskoj jedinici.

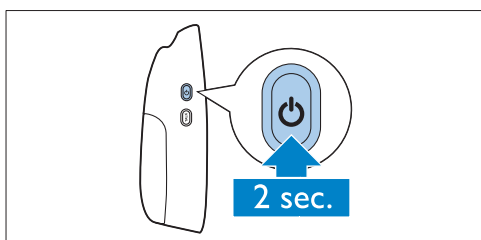

- Zaslom će se uključiti i nakratko prikazati sve indikatore i simbole. Zatim će indikatori i simboli postepeno isključiti, a indikator napunjenosti baterije će nestati.

### **Napomena:**

Prilikom prvog uključivanja roditeljske jedinice ili nakon ponovnog postavljanja morate odabrati željeni jezik prikaza (pogledajte odjeljak "Jezik" u poglavlju "Izbornik roditeljske jedinice").

- Indikator veze na roditeljskoj jedinici početak će bljeskati crveno, a na zaslonu će se prikazati poruka "LINKING" (Povezivanje).

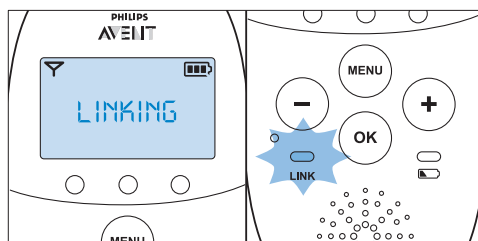

- Kada se uspostavi veza između roditeljske jedinice i jedinice za bebu, indikator veze početak će svijetliti zeleno. Na zaslonu će se prikazati indikator jačine signala i poruka "LINKED" (Veza uspostavljena).

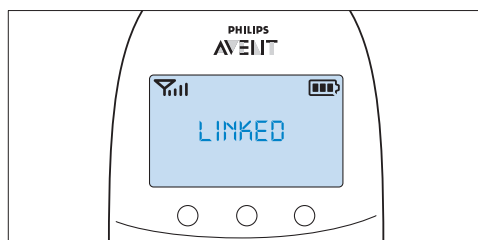

- Ako se veza ne uspostavi u roku od 10 sekundi, na zaslonu će se naizmjenično prikazivati poruke “NOT LINKED” (Veza nije uspostavljena) i “LINKING” (Povezivanje u tijeku). Ako se veza ne uspostavi niti nakon 30 sekundi, roditeljska jedinica početi će se oglašavati zvučnim signalom, a na zaslonu će se prikazati samo poruka “NOT LINKED” (Veza nije uspostavljena).

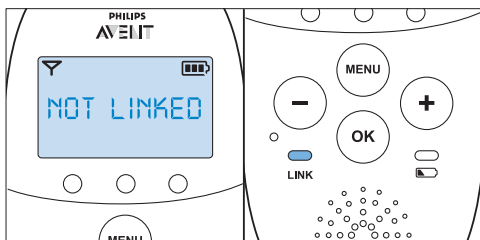

### Što učiniti u slučaju da se veza ne uspostavi

- Možda je roditeljska jedinica izvan dometa jedinice za bebu. Približite roditeljsku jedinicu jedinici za bebu, ali ne bliže od 1 metra/3,5 stopa.
- Jedinica za bebu ili roditeljska jedinica može prekinuti vezu jer je preblizu drugom DECT aparatu (npr. bežičnom telefonu). Isključite taj DECT aparat ili jedinicu smjestite dalje od njega.
- Možda je jedinica za bebu isključena. Uključite jedinicu za bebu.

#### 4.2.1 Radni domet

- Radni domet je 330 metara/1000 stopa na otvorenom i do 50 metara/150 stopa u zatvorenom.
- Radni domet monitora za bebe razlikuje se ovisno o okruženju i čimbenicima koji uzrokuju smetnje. Mokri i vlažni materijali uzrokuju tolike smetnje da je gubitak dometa do 100%. Informacije o smetnjama koje uzrokuju suhi materijali potražite u tablici u nastavku

Suhi materijali	Debljina materijala	Gubitak dometa
Drvo, žbuka, karton, staklo (bez metala, žica ili olova)	< 30 cm (12 inča)	0-10%
Cigla, šperploča	< 30 cm (12 inča)	5-35%
Pojačani beton	< 30 cm (12 inča)	30-100%
Metalne rešetke ili šipke	< 1 cm (0,4 inča)	90-100%
Metalne ili aluminijske ploče	< 1 cm (0,4 inča)	100%



## 5 Funkcije i indikatori jedinice za bebu

### 5.1 Noćno svjetlo

Noćno svjetlo stvara meko osvjetljenje koje umiruje bebu.

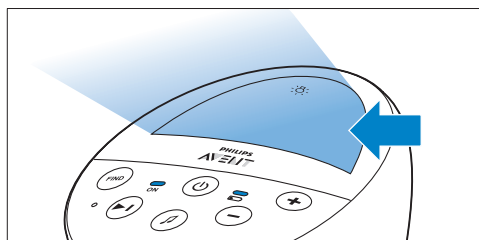
- 1 Pritisnite gumb za uključivanje/isključivanje noćnog svjetla na jedinici za bebu kako biste uključili noćno svjetlo.



-  prikazuje se na zaslonu roditeljske jedinice.
- 2 Za isključivanje noćnog svjetla ponovo pritisnite gumb za uključivanje/isključivanje noćnog svjetla.
  - Noćno svjetlo postepeno blijedi prije nego se potpuno ugasi.
  -  nestaje sa zaslonu roditeljske jedinice.



## 5.2 Funkcija uspavanke

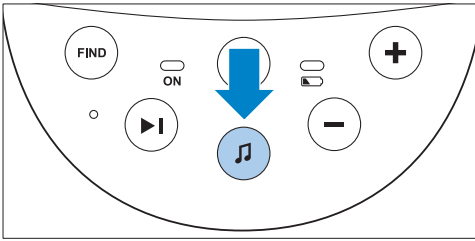

- 1 Pritisnite gumb za reprodukciju/zaustavljanje uspavanke  na jedinici za bebu za reprodukciju posljednje odabrane uspavanke.

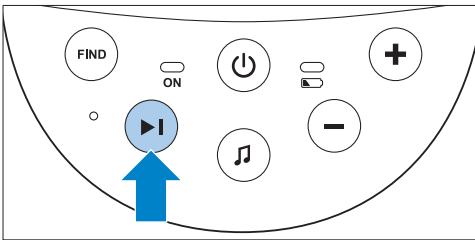

- Odabrana uspavanka ponavlja se 15 minuta.
- Ako uspavanka nije ranije odabrana, reproducirat će se uspavanka 1.

- 2 Pritisnite gumb za sljedeću uspavanku  kako biste odabrali drugu uspavanku s popisa.



- Ako se ne reproducira nijedna uspavanka, kada pritisnete gumb za sljedeću uspavanku , počet će reprodukcija posljednje odabrane uspavanke.
- Ako pritisnete gumb za sljedeću uspavanku  tijekom reprodukcije uspavanke, počet će reprodukcija sljedeće uspavanke.

- 3 Kako biste prilagodili razinu zvuka uspavanke, pritisnite gumb za glasnoću + ili - na jedinici za bebu.

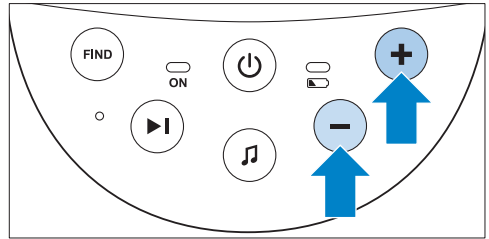

### Napomena:

Glasnoću zvučnika jedinice za bebu možete postaviti samo dok se reproducira uspavanka. Ako ste glasnoću za uspavanku postavili na višu razinu na jedinici za bebu, zvuk će biti glasniji i kada koristite funkciju za govor na roditeljskoj jedinici.

- 4 Za zaustavljanje reprodukcije uspavanke pritisnite gumb za reprodukciju/zaustavljanje uspavanke  na jedinici za bebu.

## 5.3 Pozivanje roditeljske jedinice

Ako ste izgubili roditeljsku jedinicu, pomoću gumba FIND (Traži) na jedinici za bebu možete pronaći roditeljsku jedinicu.

### Napomena:

Funkcija pozivanja funkcionira samo kada je roditeljska jedinica uključena.

- 1 Pritisnite gumb FIND (Traži) na jedinici za bebu.

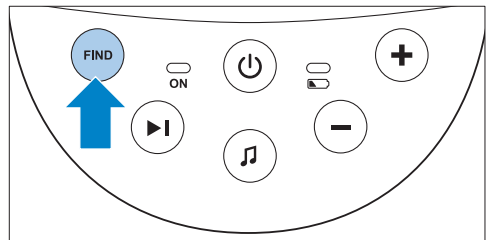

- Na zaslonu roditeljske jedinice prikazat će se poruka “PAGING” (Pozivanje), a roditeljska jedinica oglasit će se zvučnim signalom za pozivanje.

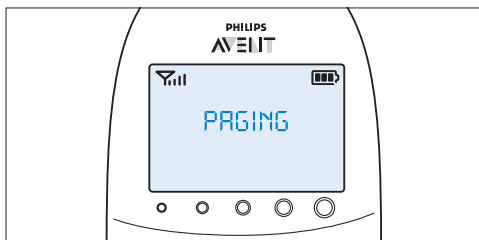

- 2 Za zaustavljanje zvučnog signala za pozivanje ponovo pritisnite gumb FIND (Traži) na jedinici za bebu ili pritisnite bilo koji gumb na roditeljskoj jedinici.

#### Napomena:

Zvučni signal za pozivanje automatski će se zaustaviti nakon 2 minute.

## 5.4 Indikator napunjenosti baterije

- 1 Indikator napunjenosti baterije svijetli zeleno kada jedinica za bebu upotrebljava baterijsko napajanje i baterije imaju dovoljno energije.

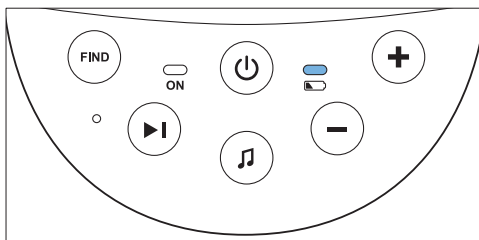

- 2 Indikator napunjenosti baterije brzo bljeska crveno kada su baterije pri kraju dok jedinica za bebu upotrebljava baterijsko napajanje.

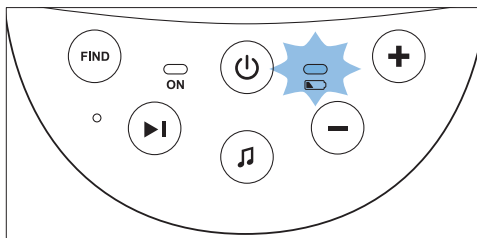

- Zamijenite baterije kada budu pri kraju.
- Ako se baterije isprazne dok jedinica za bebu radi na baterijsko napajanje, ona će se isključiti, a roditeljska jedinica izgubit će vezu s jedinicom za bebu.

#### Napomena:

Savjetujemo vam da jedinicu za bebu koristite priključenu na mrežno napajanje jer ona ima ograničeno vrijeme rada kada je koristite s nepunjavim alkalnim baterijama. Vrijeme rada s nepunjavim baterijama je 24 sata.

## 6 Funkcije i indikatori roditeljske jedinice

### 6.1 Glasnoća

Glasnoća se može postaviti ako izbornik nije aktivan. Dostupno je sedam razina glasnoće i postavka za isključenje glasnoće.

#### 6.1.1 Postavljanje razine glasnoće

- 1 Jednom pritisnite gumb + ili -.
  - Trenutna razina glasnoće prikazat će se na zaslonu.

**2** Pritisnite gumb + za povećanje glasnoće ili pritisnite gumb - za smanjenje glasnoće.

- *Roditeljska jedinica oglašava se zvučnim signalom pri svakom pritisku gumba za glasnoću*
- *Kada dosegnete maksimalnu razinu glasnoće, roditeljska jedinica oglasit će se dvama zvučnim signalima.*

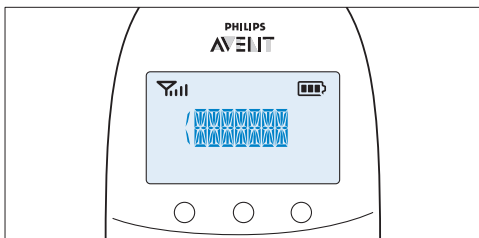

- *Ako se duže od 2 sekunde ne pritisne nijedan gumb, nestat će indikator razine glasnoće i spremit će se postavka glasnoće.*

### 6.1.2 Isključenje glasnoće

Ispod najniže razine glasnoće nalazi se postavka "volume off" (isključenje glasnoće).

**1** Jednom pritisnite gumb + ili -.

- *Trenutna razina glasnoće prikazat će se na zaslonu.*

**2** Pritisnite gumb - i zadržite ga duže od 2 sekunde kako biste isključili glasnoću.

- *Na zaslonu će se prikazati poruka "MUTE" (Isključi zvuk) i simbol isključenja zvuka.*

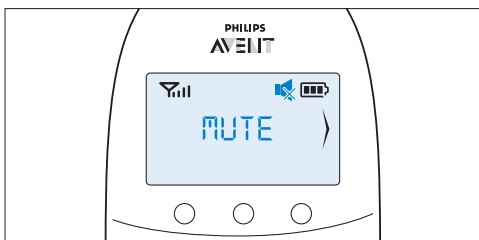

#### **Napomena:**

Ako je glasnoća isključena, samo će indikatori razine zvuka upućivati na to da beba proizvodi zvukove.

## 6.2 Funkcija Talk (Govor)

Gumb TALK (Govor) na roditeljskoj jedinici možete koristiti kako biste govorili svom djetetu (npr. kako biste ga umirili).

**1** Pritisnite i zadržite gumb TALK (Govor) te razgovijetno govorite u mikrofon na prednjoj strani roditeljske jedinice s udaljenosti od 15 – 30 cm (0,5 – 1 stopa).

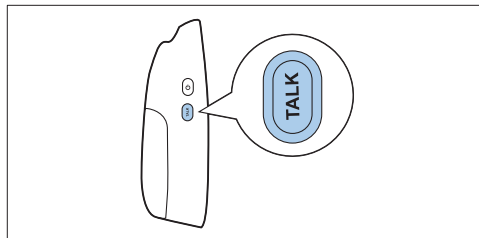

#### **Napomena:**

Ako ste glasnoću za uspavanku na jedinici za bebu postavili na višu razinu, zvuk će biti glasniji i kada koristite funkciju za govor na roditeljskoj jedinici.

- *Indikator "link" (veza) počat će bljeskati zeleno, a na zaslonu će se prikazati poruka "TALK" (Govor).*



**2** Kad završite, otpustite gumb TALK (Govor).

## 6.3 Indikatori napunjenosti baterije

Razina napunjenosti baterije na zaslonu naznačena je indikatorom napunjenosti baterije i tekstnim porukama.

### 6.3.1 Baterija je gotovo prazna

Kada je razina napunjenosti punjivih baterija niska, preostalo vrijeme rada iznosi najmanje 30 minuta ako monitor za bebe radi u normalnom načinu rada pri najvišim postavkama.

- 1 Indikator napunjenosti baterije na zaslonu prazan je i bljeska.
- 2 Na zaslonu se prikazuje poruka "BATTERY LOW" (Baterija je gotovo prazna).

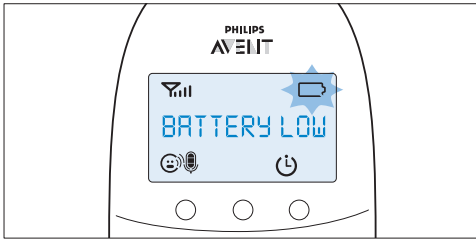

- 3 Indikator razine napunjenosti baterije sporo bljeska crveno.
- 4 Roditeljska jedinica oglašava se zvučnim signalom svakih 10 sekundi prve 3 minute. Zatim se nastavlja oglašavati zvučnim signalom svaku minutu.

### 6.3.2 Baterija je prazna

- 1 Ako su punjive baterije gotovo prazne, indikator napunjenosti baterije brzo bljeska crveno.

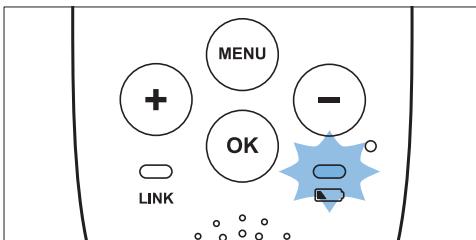

- 2 Ako roditeljsku jedinicu ne povežete na mrežno napajanje, uzastopno će se dogoditi sljedeće:
  - 1 Prekinut će se veza s jedinicom za bebu.
  - 2 Zaslon će se isključiti.
  - 3 Roditeljska jedinica će se isključiti.

### ⚠ Napomena:

Ako uključite roditeljsku jedinicu dok su njezive punjive baterije gotovo prazne, zaslon će se uključiti. Na njemu će se 2 sekunde prikazati poruka "BATTERY LOW" (Baterija je gotovo prazna) prije nego što se roditeljska jedinica ne isključi.

### 6.3.3 Punjenje

Mali utikač umetnite u roditeljsku jedinicu, a adapter u zidnu utičnicu. Dok se roditeljska jedinica puni, uzastopno će se dogoditi sljedeće:

- 1 Zaslon će se uključiti 4 sekunde i tekst "CHARGING" (Punjenje) prikazat će se na zaslonu 2 sekunde.
- 2 Indikator razine napunjenosti baterije svijetli zeleno dok je roditeljska jedinica priključena na mrežno napajanje.
- 3 Prvi segment indikatora razine napunjenosti baterije početak će bljeskati, što naznačuje da se punjive baterije pune.

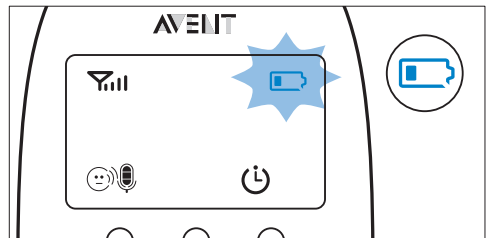

- 4** Drugi segment indikatora razine napunjenosti baterije počet će bljeskati kada se punjive baterije napune više od 30%.

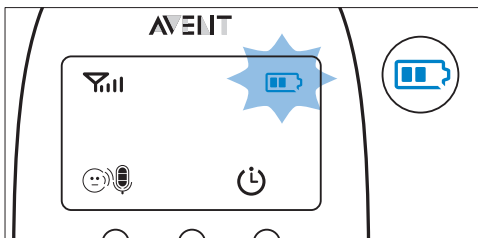

- 5** Treći segment indikatora razine napunjenosti baterije počet će bljeskati kada se punjive baterije napune više od 50%.

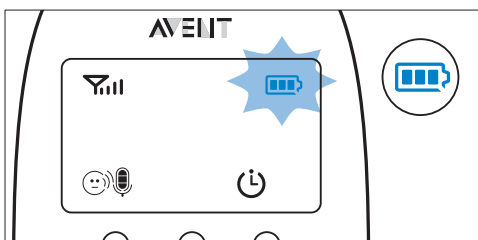

- 6** Kada se punjive baterije potpuno napune, dogodit će se sljedeće:
- Treći segment indikatora razine napunjenosti baterije prestat će bljeskati.
  - Zaslom će se uključiti 4 sekunde i na njemu će se prikazati poruka "BATT FULL" (Baterija je puna).

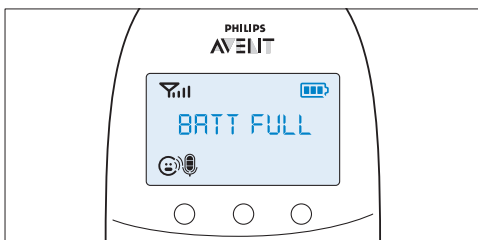

- Indikator napunjenosti baterije počet će stalno svijetliti zeleno.

- 7** Iskopčajte roditeljsku jedinicu iz električne mreže. Sprema je za bežičnu uporabu.

#### **Napomena:**

Roditeljsku jedinicu možete puniti dok je isključena. U tom slučaju prikazuje se samo indikator napunjenosti baterije.

#### **Napomena:**

Ako se punjive baterije vrlo brzo troše, to znači da su dosegle kraj vijeka trajanja te da ih treba zamijeniti. Informacije o naručivanju novih punjivih baterija potražite u poglavlju "Naručivanje dodatnog pribora".

## 6.4 Indikator jačine signala

### 6.4.1 Način rada Smart Eco

Način rada Smart Eco standardni je način rada. U tom načinu rada jačina DECT signala ovisi o udaljenosti između jedinice za bebu i roditeljske jedinice.

- Ako indikator jačine signala ima 4 crtice, to znači da je veza između jedinice za bebu i roditeljske jedinice odlična.
- Ako indikator jačine signala ima 1 ili nijednu crticu, signal prijena s jedinice za bebu vrlo je slab ili nije dostupan. Približite roditeljsku jedinicu jedinici za bebu kako biste osigurali bolji signal.

### 6.4.2 Način rada Eco Max

U ovom načinu rada isključen je DECT signal od jedinice za bebu do roditeljske jedinice.

- Dok je DECT signal jedinice za bebu isključen, indikator jačine signala nema nijednu crticu, čak i kada je roditeljska jedinica u dometu jedinice za bebu.
- Kada roditeljska jedinica počne odašiljati DECT signal jer beba ispušta zvukove, zaslon će se uključiti, a indikator jačine signala ukazivat će na kvalitetu veze između jedinice za bebu i roditeljske jedinice.
- Više informacija o načinu rada Eco Max potražite u odjeljku "Način rada Eco Max" u poglavlju "Izbornik roditeljske jedinice".

## 6.5 Ponovno postavljanje

Ova funkcija omogućava vam ponovno postavljanje roditeljske jedinice i jedinice za bebu na zadane tvorničke postavke.

- 1 Isključite jedinicu.
- 2 Pritisnite i zadržite gumb -.
- 3 Ponovo uključite jedinicu držeći pritisnutim gumb -.

### 6.5.1 Zadane postavke

Roditeljska jedinica

- Jezik: engleski
- Glasnoća zvučnika: 3
- Osjetljivost mikrofona: 3
- Zvučni signal promjene temperature: isključen
- Upozorenje "Temperature low" (Niska temperatura): 14 °C (57 °F)
- Upozorenje "Temperature high" (Visoka temperatura): 35 °C (95 °F)
- Temperaturna ljestvica: Celzij
- Način rada Eco Max: isključen
- Mjerač vremena za hranjenje: 02:00
- Mjerač vremena za hranjenje: zaustavljen
- Sat: skriven

Jedinica za bebu

- Glasnoća zvučnika: 4
- Noćno svjetlo: isključeno
- Uspavanka: isključena (odabrana uspavanka 1)

## 7 Izbornik roditeljske jedinice

Svim funkcijama opisanima u sljedećim odjeljcima može se upravljati iz izbornika roditeljske jedinice.

### 7.1 Navigacija izbornikom

#### Napomena:

Neke funkcije izbornika rade samo ako su jedinica za bebu i roditeljska jedinica povezane.

- 1 Za otvaranje izbornika pritisnite gumb MENU (Izbornik).

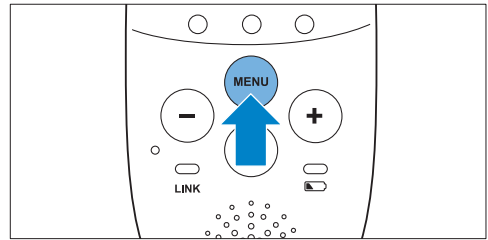

- Na zaslonu će se prikazati prva opcija izbornika.

- 2 Pomoću gumba + prijdite na sljedeću opciju, a pomoću gumba - na prethodnu.

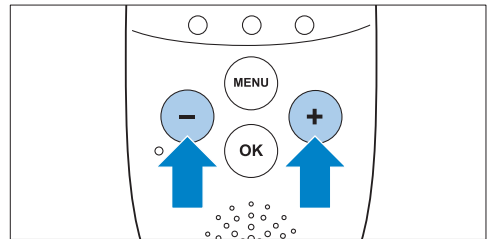

#### Napomena:

Strelica na zaslonu naznačuje smjer u kojem se možete kretati.

- 3 Pritisnite gumb OK za potvrdu odabira.

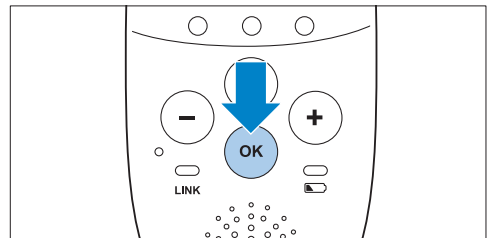

#### Napomena:

Pritisnite gumb MENU (Izbornik) ako želite izaći iz izbornika bez unosa promjena. Ako u izborniku nema unosa duže od 20 sekundi, on će se automatski zatvoriti.

## 7.2 Osjetljivost

Ova opcija u izborniku roditeljske jedinice omogućava vam postavljanje osjetljivosti mikrofona jedinice za bebu. Osjetljivost mikrofona određuje koju razinu buke jedinica za bebu prepoznaje, npr. želite čuti kada beba zaplače, ali možda će vas manje zanimati njezino brbljanje.

- 1 Odaberite "Sensitivity" (Osjetljivost) u izborniku pomoću gumba + i - te pritisnite OK za potvrdu.
- 2 Pomoću gumba + i - povećajte ili smanjite osjetljivost mikrofona. Indikator osjetljivosti na zaslonu ima četiri segmenta.
  - *Ako su sva četiri segmenta ispunjena, razina osjetljivosti je najviša.*

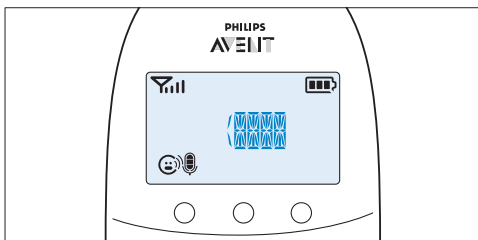

- *Ako su svi segmenti prazni, osjetljivost je najniža.*

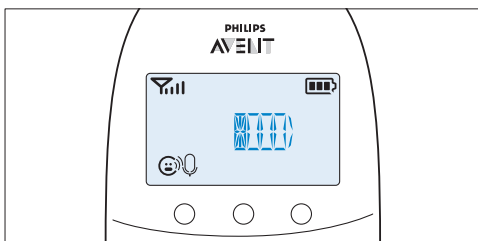

- 3 Pritisnite OK kako biste potvrdili postavku.

### 7.2.1 Razine i indikatori osjetljivosti

Ikona	Osjetljivost	Opis
	najviša	Čut ćete sve bebine zvukove. Zvučnik roditeljske jedinice stalno je uključen.
	visoka	Čut ćete sve zvukove od tihog brbljanja do glasnijih zvukova. Ako beba ne ispušta nikakve zvukove, zvučnik roditeljske jedinice bit će isključen.
	srednja	Čut ćete zvukove od tihog plača do glasnijih zvukova. Ako beba ispušta tiše zvukove, zvučnik roditeljske jedinice neće se uključiti.
	niska	Zvučnik roditeljske jedinice uključit će se samo ako beba ispusti glasne zvukove, primjerice ako plače.

## 7.3 Način rada Eco Max

Ovaj monitor za bebe ima ugrađeni način rada Smart Eco koji automatski smanjuje DECT signal od jedinice za bebu kako se smanjuje udaljenost između roditeljske jedinice i jedinice za bebu. Smanjenjem radijskog prijenosa štedi se energija. Ako želite uštedjeti još više energije i zaustaviti radijski prijenos, aktivirajte način rada Eco Max u izborniku roditeljske jedinice. U tom načinu rada isključen je DECT signal jedinice za bebu. Čim se beba oglasi, DECT signal s jedinice za bebu automatski će se ponovo uključiti.

### ! Oprez:

**U načinu rada Eco Max roditeljska jedinica prima povratne informacije od jedinice za bebu uz kašnjenje. Kada beba ispusti zvuk, jedinica za bebu najprije mora ponovo aktivirati radijski prijenos pa tek onda poslati povratne informacije roditeljskoj jedinici.**

### 7.3.1 Imajte na umu sljedeće:

- Prije odabira načina rada Eco Max provjerite jesu li roditeljska jedinica i jedinica za bebu u radnom dometu, pogledajte odjeljak "Radni domet" u poglavlju "Uporaba monitora za bebu". U načinu rada Eco Max nećete primati povratne informacije kada je roditeljska jedinica izvan dometa jedinice za bebu. Vežu možete provjeriti pritiskom bilo kojeg gumba na roditeljskoj jedinici.
- Ako nema radijskog prijenosa od jedinice za bebu do roditeljske jedinice u načinu rada Eco Max, isključeni su indikatori razine zvuka na roditeljskoj jedinici. Indikatori razine zvuka uključit će se kada jedinica za bebu ponovo aktivira radijski prijenos uslijed oglašavanja bebe koje prelazi odabranu razinu osjetljivosti.
- Ako monitor za bebe želite koristiti u načinu rada Eco Max, provjerite je li razina osjetljivosti postavljena na vrijednost između 1 i 3. Ako je razina osjetljivosti postavljena na razinu 4, jedinica za bebu neće isključiti radijski prijenos u načinu rada Eco Max.

### 7.3.2 Aktivacija načina rada Eco Max

- 1 Odaberite "Eco Max" u izborniku pomoću gumba + i - te pritisnite OK za potvrdu.
- 2 Kada se na zaslonu prikaže "Turn On" (Uključi), pritisnite OK kako biste uključili način rada Eco Max.
- 3 Na zaslonu će se prikazati poruka upozorenja "No alert if out of range, OK?" (Nema upozorenja izvan dometa, u redu?). Pritisnite OK za potvrdu.

#### Napomena:

Poruka upozorenja dva puta će prijeći zaslonom. Ako ne pritisnete gumb OK, roditeljska jedinica izaći će iz izbornika, a način rada Eco Max ostat će isključen.

- **Indikator Eco Max bljeska na zaslonu.** Indikator "link" (veza) sporo bljeska zeleno kada jedinica za bebu ne odašilje signale roditeljskoj jedinici.

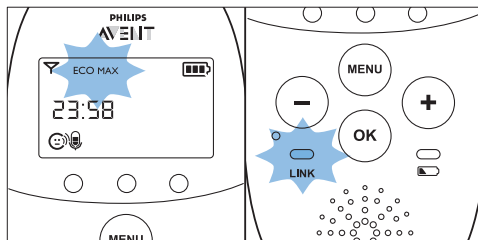

- *Kada roditeljska jedinica primi signal od jedinice za bebu nakon ponovne aktivacije radijskog prijenosa, indikator "link" (veza) počet će svijetliti zeleno.*

### 7.3.3 Deaktivacija načina rada Eco Max

- 1 Pritisnite gumb MENU (Izbornik)
- 2 Pomoću gumba + i - odaberite "Eco Max" i pritisnite OK za potvrdu.
- 3 Kada se na zaslonu prikaže "Turn Off" (Isključi), pritisnite OK kako biste potvrdili.

## 7.4 Noćno svjetlo

Ova opcija u izborniku roditeljske jedinice omogućava vam uključivanje i isključivanje noćnog svjetla na jedinici za bebu.

- 1 U izborniku odaberite "Nightlight" (Noćno svjetlo) pomoću gumba + i -.
- 2 Pritisnite OK kako biste odabrali opciju "Turn On" (Uključi).
  - *Na zaslonu će se prikazati simbol noćnog svjetla .*

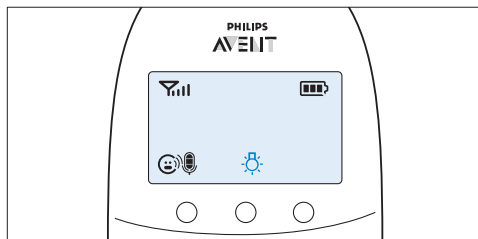

- 3 Kada poželite isključiti noćno svjetlo, pritisnite OK kako biste odabrali opciju "Turn Off" (Isključi).
  - *Sa zaslona će se nestati simbol noćnog svjetla .*



## 7.5 Uspavanka

Ova opcija u izborniku roditeljske jedinice omogućava vam odabir i reprodukciju jedne ili više uspavanki na jedinici za bebu te zaustavljanje reprodukcije uspavanki.

### 7.5.1 Odabir uspavanke

- 1 U izborniku odaberite "Lullaby" (Uspavanka) pomoću gumba + i -.
- 2 Pritisnite OK za potvrdu.
  - Ponovo pritisnite OK za reprodukciju prve uspavanke.
  - Pomoću gumba + i - odaberite neku od uspavanki ili opciju "Play all" (Reproduciraj sve).
    - *Na zaslonu se prikazuje simbol uspavanke i broj uspavanke koja se reproducira.*

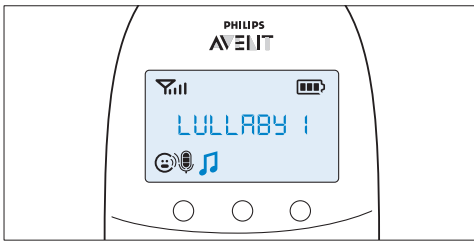

- *Odabrana uspavanka prestano se ponavlja 15 minuta, ako u izborniku ne odaberete zaustavljanje pomoću gumba + i -.*
- *Ako odaberete "Play all" (Reproduciraj sve), sve prethodno spremljene uspavanke reproducirat će se 15 minuta. Na zaslonu će se prikazati broj uspavanke koja se reproducira.*

### 7.5.2 Zaustavljanje reprodukcije uspavanke

- 1 Pritisnite gumb MENU (Izbornik) i odaberite "lullaby" (uspavanka).
- 2 Pomoću gumba + i - odaberite "Stop" i pritisnite OK za potvrdu.

## 7.6 Mjerač vremena za hranjenje

Mjerač vremena za hranjenje možete postaviti da vas upozori da je vrijeme da nahranite bebu. Mjerač vremena može se postaviti na vrijeme od 1 minute do 23 sata i 59 minuta.

### 7.6.1 Postavljanje i uporaba mjerača vremena za hranjenje

- 1 Odaberite "Feed Timer" u izborniku pomoću gumba + i - te pritisnite OK za potvrdu.
- 2 Odaberite "Set timer" (Postavi mjerač vremena) pomoću gumba + i -. Pritisnite OK za početak postavljanja mjerača vremena.
  - *Na zaslonu će početi bljeskati indikator sati.*
- 3 Postavite sat i pritisnite OK za potvrdu.
  - *Na zaslonu će početi bljeskati indikator minuta.*
- 4 Postavite minute i pritisnite OK za potvrdu.
- 5 Odaberite "xx:xx Start" pomoću gumba + i -. Pritisnite OK za potvrdu.
  - *Na zaslonu će se prikazati simbol mjerača vremena.*

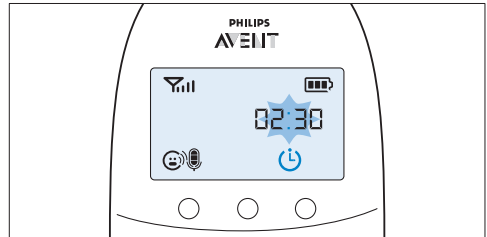

- *Mjerač vremena početak će odbrojavati.*
- 6 Kada mjerač vremena dosegne 00:00, oglasit će se alarm mjerača vremena, simbol mjerača vremena početak će bljeskati na zaslonu, a zaslonom će se pomicati poruka "TIMER END" (Istek mjerača vremena).

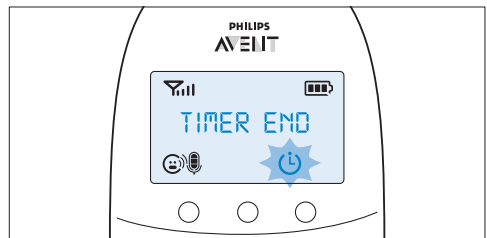

- 7 Pritisnite bilo koji gumb kako biste zaustavili alarm. Ako to ne učinite, on će se automatski zaustaviti nakon 2 minute.

### 7.6.2 Ponavljanje mjerača vremena za hranjenje

- 1 Nakon koraka 5 u odjeljku "Postavljanje i uporaba mjerača vremena za hranjenje" odaberite "Repeat" (Ponavljanje) pomoću gumba + i -. Pritisnite OK za potvrdu.
- 2 Odaberite "Repeat ON" (Uključi ponavljanje) ili "Repeat OFF" (Isključi ponavljanje) i pritisnite OK za potvrdu.
- 3 Odaberite "xx:xx Start" pomoću gumba + i - te pritisnite OK kako biste aktivirali funkciju ponavljanja mjerača vremena za hranjenje.
- 4 Kada pritisnete bilo koji gumb kako biste zaustavili upozorenje mjerača vremena za hranjenje ili ako se upozorenje automatski zaustavi nakon 2 minute, mjerač vremena za hranjenje ponovo će započeti odbrojanje.

### 7.6.3 Zaustavljanje mjerača vremena

- 1 Pritisnite gumb izbornika i odaberite "Feed Timer" (Mjerač vremena za hranjenje).
- 2 Pomoću gumba + i - odaberite "Stop" i pritisnite OK za potvrdu.

## 7.7 Temperatura

Beba ugodno spava na temperaturi između 16 °C/61 °F i 20 °C/68 °F. Možete postaviti raspon minimalne i maksimalne temperature. Možete postaviti i upozorenje za temperaturu koje će vas upozoriti da je temperatura izvan postavljenog raspona.

- 1 Odaberite "Temperature" (Temperatura) u izborniku pomoću gumba + i - te pritisnite OK za potvrdu.
- 2 Odaberite "Temp Range" (Raspon temperature) pomoću gumba + i - te pritisnite OK za potvrdu.
  - *Na zaslonu će početi bljeskati indikator minimalne temperature.*
- 3 Pomoću gumba + i - postavite raspon minimalne temperature između 10 °C/50 °F i 19 °C/66 °F. Pritisnite OK za potvrdu.
  - *Na zaslonu će početi bljeskati indikator maksimalne temperature.*

- 4 Pomoću gumba + i - postavite raspon maksimalne temperature između 22 °C/72 °F i 37 °C/99 °F. Pritisnite OK za potvrdu.
- 5 Pomoću gumba + i - odaberite "Alert" (Upozorenje). Pritisnite OK za potvrdu i početak postavljanja upozorenja za temperaturu.
  - *Na zaslonu će se prikazati poruka "Alert" (Upozorenje).*
- 6 Odaberite "Alert ON" (Uključi upozorenje) ili "Alert OFF" (Isključi upozorenje). Pritisnite OK za potvrdu.
  - *Ako odaberete opciju "Alert On" (Uključi upozorenje), na zaslonu će se prikazati simbol upozorenja za temperaturu.*
- 7 Pomoću gumba + i - odaberite "Temp Scale" (Temperaturna ljestvica). Pritisnite OK za potvrdu i početak postavljanja temperaturne ljestvice.
- 8 Odaberite "Celsius" (Celzij) ili "Fahrenheit" (Farenhajt) i pritisnite OK za potvrdu.
  - *Na zaslonu će se prikazati temperatura na postavljenoj ljestvici.*

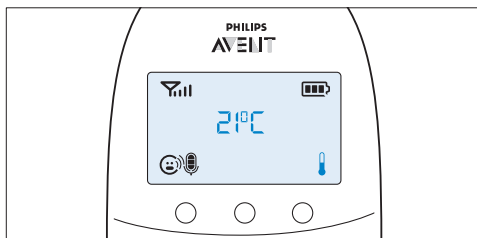

- *Ako je temperatura izvan postavljenog raspona, na zaslonu će bljeskati simbol upozorenja za temperaturu i prikazat će se poruka "TOO HOT" (Previše vruće) ili "TOO COLD" (Previše hladno). Ako uključite upozorenje, roditeljska jedinica oglasit će se i zvučnim signalom.*

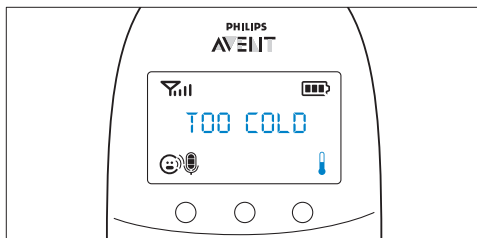

## 7.8 Sat

Prema zadanoj postavci, sat je skriven. Možete odabrati prikaz sata i postaviti vrijeme sata u izborniku roditeljske jedinice.

- 1 Odaberite "Clock" (Sat) u izborniku pomoću gumba + i - te pritisnite OK za potvrdu.
- 2 Pomoću gumba + ili - odaberite "Show Time" (Prikaži vrijeme) i pritisnite OK za potvrdu.
- 3 Pomoću gumba + i - odaberite "Set time" (Postavi vrijeme). Pritisnite OK za potvrdu i početak postavljanja sata.
  - **Na zaslonu će početi bljeskati indikator sati.**
- 4 Postavite sat i pritisnite OK za potvrdu.
  - **Na zaslonu će početi bljeskati indikator minuta.**
- 5 Postavite minute i pritisnite OK za potvrdu.
  - **Prikaz sata naizmjenice se prikazuje s drugim indikatorima u polju za poruke na zaslonu.**

## 7.9 Jezik

Ovu opciju izbornika možete upotrijebiti kako biste promijenili postavku jezika.

- 1 Odaberite "Language" (Jezik) u izborniku pomoću gumba + i - te pritisnite OK za potvrdu.

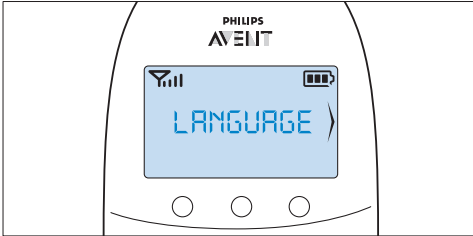

- 2 Pomoću gumba + i - odaberite svoj jezik i pritisnite OK za potvrdu.

### Napomena:

Ova opcija automatski se prikazuje na zaslonu kada prvi put uključite roditeljsku jedinicu i nakon ponovnog postavljanja.

## 8 Traka za nošenje oko vrata

U kompletu s monitorom za bebe isporučuje se praktična traka za nošenje oko vrata. Omogućava vam da monitor za bebe nosite uz sebe.

### 8.0.1 Stavljanje trake za nošenje oko vrata

- 1 Provucite petlju na kraju trake za nošenje oko vrata kroz otvor na vrhu roditeljske jedinice.

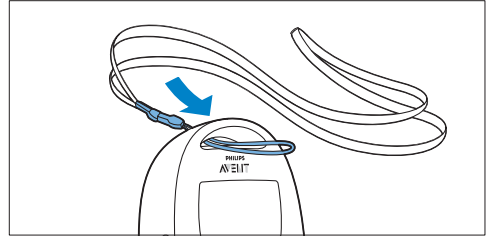

- 2 Provucite traku za nošenje oko vrata kroz petlju i čvrsto pritegnite traku.

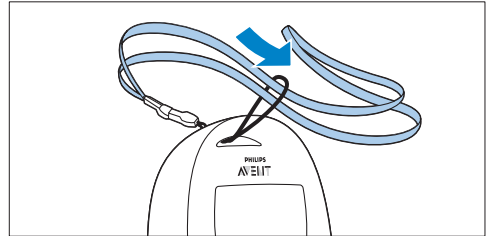

### 8.0.2 Skidanje trake za nošenje oko vrata

- 1 Provucite traku za nošenje oko vrata kroz petlju.
- 2 Izvucite petlju iz otvora na vrhu roditeljske jedinice.

---

## 9 Čišćenje i održavanje

### Upozorenje:

Ne uranjajte roditeljsku jedinicu i jedinicu za bebe u vodi i ne perite ih pod slavinom.

### Upozorenje:

Nemojte koristiti sprej za čišćenje niti tekuća sredstva za čišćenje.

- 1 Iskopčajte jedinicu za bebu ako je priključena na napajanje.
- 2 Roditeljsku jedinicu i jedinicu za roditelje čistite suhom krpom.
- 3 Adaptere čistite suhom krpom.

---

## 10 Spremanje

Ako neko vrijeme nećete koristiti monitor za bebe, učinite sljedeće:

- Izvadite nepunjive baterije iz jedinice za bebu.
- Izvadite punjive baterije iz roditeljske jedinice.
- Roditeljsku jedinicu, jedinicu za bebu i adaptere spremite na hladno i suho mjesto.

---

## 11 Naručivanje dodatnog pribora

Kako biste kupili dodatni pribor ili rezervne dijelove, posjetite [www.shop.philips.com/service](http://www.shop.philips.com/service) ili se obratite prodavaču proizvoda tvrtke Philips. Možete kontaktirati i centar za potrošače tvrtke Philips u svojoj državi (podatke za kontakt pronaći ćete u međunarodnom jamstvenom listu).

---

## 12 Jamstvo i podrška

Ako trebate informacije ili podršku, posjetite web-mjesto tvrtke Philips [www.philips.com/support](http://www.philips.com/support) ili pročitajte zasebni međunarodni jamstveni list.

---

## 13 Česta pitanja

U ovom poglavlju nalaze se odgovori na često postavljana pitanja o aparatu. Ako odgovor na svoje pitanje ne možete pronaći u ovom poglavlju, posjetite [www.philips.com/support](http://www.philips.com/support) kako biste potražili još odgovora ili se obratite u centar za potrošače tvrtke Philips u svojoj državi.

Što je način rada Eco Max? Na koji način taj način rada pomaže u očuvanju okoliša?

- Način rada Eco Max razvijen je kako bi vam omogućio da smanjite potrošnju energije monitora za bebe. Kada bebu nadzirete s male udaljenosti, možete aktivirati način rada Eco Max. Uključivanjem načina rada Eco Max, vaš monitor za bebe troši manje energije pa na taj način pomaže u očuvanju okoliša.

Zašto se indikator napajanja na jedinici za bebu i indikator veze na roditeljskoj jedinici ne uključuju kada pritisnem gumba za uključivanje/isključivanje na jedinicama?

- Možda su punjive baterije roditeljske jedinice prazne, a ona nije ukopčana u napajanje. Mali utikač umetnite u roditeljsku jedinicu, a adapter u zidnu utičnicu. Zatim pritisnite gumb za uključivanje/isključivanje kako bi se uspostavila veza s jedinicom za bebu.
- Možda su nepunjive baterije jedinice za bebu prazne, a jedinica za bebu nije priključena na napajanje. Zamijenite nepunjive baterije ili priključite jedinicu za bebu na napajanje. Zatim pritisnite gumb za uključivanje/isključivanje kako bi se uspostavila veza s roditeljskom jedinicom.

- Ako indikator veze na roditeljskoj jedinici i dalje ne bljeska crveno, upotrijebite funkciju ponovnog postavljanja kako biste ponovo postavili jedinice na zadane postavke.

**Zašto indikator veze na roditeljskoj jedinici kontinuirano bljeska crveno i zašto se na zaslonu prikazuje poruka “NOT LINKED” (Veza nije uspostavljena) ili “LINKING” (Povezivanje u tijeku)?**

- Jedinica za bebu i roditeljska jedinica nisu u dometu. Pomaknite roditeljsku jedinicu bliže jedinici za bebu.
- Možda je jedinica za bebu isključena. Uključite jedinicu za bebu.

**Zašto indikator razine napunjenosti baterije na jedinici za bebu bljeska crveno?**

- Nepunjive baterije jedinice za bebu gotovo su prazne. Zamijenite nepunjive baterije ili priključite jedinicu za bebu na napajanje (pogledajte poglavlje “Priprema za uporabu”).

**Zašto se iz roditeljske jedinice čuje zvučni signal?**

- Ako se roditeljska jedinica oglasi zvučnim signalom dok indikator veze kontinuirano bljeska crveno, a na zaslonu se prikazuje poruka “NOT LINKED” (Veza nije uspostavljena) ili “LINKING” (Povezivanje u tijeku), prekinuta je veza s jedinicom za bebu. Približite roditeljsku jedinicu jedinici za bebu ili uključite jedinicu za bebu, ako je bila isključena.
- Ako se iz roditeljske jedinice čuje zvučni signal, a simbol baterije na zaslonu je prazan, punjive baterije roditeljske jedinice gotovo su prazne. Napunite baterije.
- Ako ste na roditeljskoj jedinici postavili raspon temperature i uključili upozorenje za temperaturu, roditeljska jedinica oglasit će se uvijek kad se temperatura spusti ispod postavljenog raspona minimalne temperature, odnosno kada temperatura prekorači postavljeni raspon maksimalne temperature.
- Možda je jedinica za bebu isključena. Uključite jedinicu za bebu.

**Zašto aparat proizvodi visoke tonove?**

- Jedinice su možda preblizu jedna drugoj. Proverite jesu li roditeljska i jedinica za bebu udaljene najmanje 1 metar/3,5 stopa.
- Glasnoća na roditeljskoj jedinici možda je previsoka. Smanjite glasnoću na roditeljskoj jedinici.

**Zašto ne čujem zvukove / Zašto ne čujem dijete kad plače?**

- Glasnoća na roditeljskoj jedinici možda je preniska ili je zvuk isključen. Povećajte glasnoću na roditeljskoj jedinici.
- Možda je razina osjetljivosti mikrofona jedinice za bebu preniska. Postavite razinu osjetljivosti mikrofona na višu vrijednost u izborniku roditeljske jedinice.
- Jedinica za bebu i roditeljska jedinica možda nisu u međusobnom dometu. Smanjite udaljenost između jedinica.

**Zašto roditeljska jedinica prebrzo reagira na ostale zvukove?**

- Jedinica za bebu hvata i druge zvukove koje ne proizvodi dijete. Pomaknite jedinicu za bebu bliže djetetu (ali ne zaboravite na minimalni razmak od 1 metra/3,5 stopa).
- Možda je razina osjetljivosti mikrofona jedinice za bebu previsoka. Smanjite razinu osjetljivosti mikrofona u izborniku roditeljske jedinice.

**Zašto roditeljska jedinica sporo reagira na bebine zvukove?**

- Možda je razina osjetljivosti mikrofona jedinice za bebu preniska. Povećajte razinu osjetljivosti mikrofona na višu vrijednost u izborniku roditeljske jedinice.
- Način rada Eco Max uključen je pa jedinica za bebu uključuje DECT signal samo kada se beba oglasi. Isključite način rada Eco Max kako bi jedinica za bebu stalno odašiljala DECT signale te kako bi roditeljska jedinica brže reagirala na bebine zvukove.

## **Zašto se nepunjive baterije na jedinici za bebu prebrzo prazne?**

- Možda je razina osjetljivosti mikrofona jedinice za bebu previsoka, što uzrokuje češće odašiljanje. Smanjite razinu osjetljivosti mikrofona u izborniku roditeljske jedinice.
- Glasnoća jedinice za bebu možda je previsoka zbog čega jedinica troši mnogo energije. Smanjite glasnoću jedinice za bebu.
- Možda je postavljeni maksimalni raspon temperature niži od stvarne sobne temperature ili je minimalni raspon temperature viši od stvarne sobne temperature. Jedinica za bebu nastavlja slati podatke roditeljskoj jedinici i zato troši više energije. To uzrokuje brže pražnjenje nepunjivih baterija u jedinici za bebu.
- Možda ste uključili noćno svjetlo. Ako želite koristiti noćno svjetlo, savjetujemo vam da jedinica za bebu radi na mrežno napajanje.

## **Zašto punjenje roditeljske jedinice traje duže od 10 sati?**

- Roditeljska jedinica je možda uključena tijekom punjenja. Isključite je tijekom punjenja.

## **Navedeni radni domet monitora za bebe je 330 metara/1000 stopa. Zašto moj monitor za bebe radi samo na udaljenosti manjoj od navedene?**

- Navedeni radni domet se odnosi samo na rad na otvorenom. U zatvorenom prostoru radni domet ovisi o broju i vrsti zidova i/ili stropova između jedinica. U zatvorenom prostoru radni domet je do 50 metara/150 stopa.

## **Zašto se veza ponekad prekida? Zašto dolazi do prekida zvuka?**

- Jedinica za bebu i roditeljska jedinica su vjerojatno na granici radnog dometa. Postavite ih na drugo mjesto ili smanjite udaljenost između jedinica. Napominjemo da je potrebno oko 30 sekundi svaki put prilikom uspostavljanja veze između jedinica.
- Možda ste jedinicu smjestiti pokraj odašiljača ili nekog drugog DECT uređaja, kao što je DECT telefon ili drugi monitor za bebe koji radi na frekvenciji od 1,8 GHz / 1,9 GHz. Premjestite jedinicu dalje od drugih uređaja kako bi se veza ponovo uspostavila.

## **Što će se dogoditi u slučaju prekida mrežnog napajanja?**

- Kad je roditeljska jedinica dovoljno napunjena, ona nastavlja raditi tijekom prekida mrežnog napajanja. Ako se u jedinici za bebu nalaze baterije, u slučaju prekida mrežnog napajanja i ona nastavlja raditi.

## **Je li monitor za bebe zaštićen od prisluškivanja i smetnji?**

- DECT tehnologija vam jamči da neće biti smetnji prouzročenih drugim uređajima niti prisluškivanja.

## **Vrijeme rada roditeljske jedinice treba biti do 18 sati. Zašto je vrijeme rada na mojoj roditeljskoj jedinici kraće?**

- Kad se baterije roditeljske jedinice napune prvi put, vrijeme rada je kraće od 18 sati. Punjive baterije postižu puni kapacitet tek nakon najmanje četiri punjenja i pražnjenja.
- Možda je glasnoća roditeljske jedinice previsoka zbog čega jedinica troši mnogo energije. Smanjite glasnoću na roditeljskoj jedinici.
- Možda je razina osjetljivosti mikrofona jedinice za bebu previsoka, što uzrokuje veću potrošnju energije roditeljske jedinice. Smanjite razinu osjetljivosti mikrofona u izborniku roditeljske jedinice.

## **Zašto je potrebno neko vrijeme da se indikator razine napunjenosti baterije prikaže na zaslonu kada započne punjenje roditeljske jedinice dok je ona isključena?**

- To je normalno. Roditeljskoj jedinici potrebno je nekoliko sekundi da se aktivira nakon što je priključite na mrežno napajanje dok je isključena. Nakon priključivanja roditeljska jedinica najprije mora prepoznati punjenje i izmjeriti razinu napunjenosti baterije, a tek se onda može prikazati indikator razine napunjenosti baterije.

## **Zašto se punjive baterije roditeljske jedinice prebrzo prazne?**

- Punjive baterije dosegle su kraj vijeka trajanja. Morate ih zamijeniti. Kako biste zamijenili punjive baterije, pogledajte poglavlje "Naručivanje dodatnog pribora".

