

Always here to help you

Register your product and get support at
www.philips.com/welcome

SCD505



HR Korisnički priručnik



Sadržaj

1	Uvod	54
----------	-------------	----

2	Važno	54
	Recikliranje	55
	Elektromagnetska polja (EMF)	56

3	Pregled	56
	Roditeljska jedinica	56
	Jedinica za bebu	58

4	Prvi koraci	59
	Punjenje roditeljske jedinice	59
	Postavljanje jedinice za bebu	59

5	Korištenje monitora za bebu	60
	Radni domet	61
	Promjena osjetljivosti mikrofona	61
	Način rada ECO	61
	Ponovno postavljanje monitora za bebu	62
	Optimizacija trajanja baterije roditeljske jedinice	62

6	Jamstvo i servis	63
----------	-------------------------	----

7	Česta pitanja	63
----------	----------------------	----

1 Uvod

Čestitamo na kupnji, dobrodošli u Philips AVENT! Kako biste u potpunosti iskoristili podršku koju nudi Philips AVENT, registrirajte svoj proizvod na web-stranici **www.philips.com/AVENT**.

Philips AVENT je predan proizvodnji pouzdanih proizvoda koji roditeljima pružaju potrebnu sigurnost. Ovaj Philips AVENT monitor za bebe pruža cjelodnevnu podršku i osigurava da ćete svoju bebu uvijek jasno čuti bez ikakvih smetnji. Uz DECT tehnologiju zajamčena vam je veza bez smetnji i jasan signal između roditeljske i jedinice za bebu.

2 Važno

Prije korištenja monitora za bebe pažljivo pročitajte ovaj korisnički priručnik i spremite ga za buduće potrebe.

UPOZORENJE! Kako bi se spriječilo davljenje kabelom za napajanje, jedinicu za bebu i kabel za napajanje obavezno držite izvan dohvata bebe, na udaljenosti od najmanje 1 metar / 3,5 stopa. Nemojte koristiti produžne kabele.

Oprez: rizik od eksplozije, strujnog udara, kratkog spoja ili curenja

- Aparat ne smije biti izložen kapanju ili prskanju tekućinom i na njega se ne smiju stavljati predmeti napunjeni vodom, npr. vaze.
- Kada se za iskopčavanje koristi utikač za električnu mrežu, aparat bi trebao biti u operativnom stanju.
- Prije no što priključite monitor za bebe na električnu mrežu provjerite odgovara li napon naznačen na adapterima monitora za bebe naponu lokalne električne mreže.
- Za povezivanje monitora za bebe s električnom mrežom koristite isporučene adaptere.
- Kako biste spriječili strujni udar, nemojte otvarati kućište jedinice za bebu ili roditeljske jedinice, osim odjeljka za baterije.
- Pazite da vam ruke budu suhe prilikom umetanja ili zamjene baterija.
- Isporučene punjive baterije roditeljske jedinice punite na način opisan u ovom korisničkom priručniku.
- Kako bi se spriječila eksplozija ili curenje baterije koje može oštetiti monitor za bebe i uzrokovati opekotine na koži i nadražnost kože ili očiju:
 - nemojte pokušavati puniti nepunjive baterije,

- baterije umećite s polovima u odgovarajućem smjeru (+/-),
- izvadite baterije ako proizvod nećete koristiti duže od 30 dana,
- baterije nemojte izlagati prekomjernoj toplini, npr. sunčevoj toplini, vatri i sl.,
- izvadite baterije čim se isprazne.
- Kako bi se spriječilo zagrijavanje baterija ili oslobađanje toksičnih materijala iz njih, vodika ili kisika, nemojte:
 - prekomjerno puniti,
 - izvoditi kratki spoj,
 - obrnuto puniti,
 - oštećivati baterije.
- Iskopčajte roditeljsku jedinicu i jedinicu za bebu ako su ukopčane u utičnicu. Prilikom iskopčavanja roditeljske jedinice ili jedinice za bebu, nemojte povlačiti kabel. Povlačite glavu adaptera.
- Roditeljsku jedinicu i jedinicu za bebe očistite vlažnom krpom.
- Adaptere čistite suhom krpom.
- Ovaj monitor za bebe nema drugih dijelova koje bi korisnik sam mogao servisirati.

Mjere opreza prilikom spremanja

- Monitor za bebe koristite i spremajte pri temperaturama između 10°C (50°F) i 35°C (95°F). Monitor za bebe nemojte izlagati izravnoj sunčevoj svjetlosti.
- Ako baterije spremate u hladnjak ili zamrzivač, zaštitite ih od kondenzacije tijekom spremanja i odmrzavanja. Prije korištenja baterije ostavite da dosegnu sobnu temperaturu.

Zamjena dijelova

- Ako mijenjate adaptere, koristite vrstu adaptera navedenu u ovom korisničkom priručniku.
- Ako mijenjate baterije, koristite vrstu baterija navedenu u ovom korisničkom priručniku. Sve baterije u aparatu mijenjajte u isto vrijeme.

Recikliranje



Proizvod je proizveden od vrlo kvalitetnih materijala i komponenti, pogodnih za recikliranje i ponovno korištenje.

Kada na proizvodu vidite simbol prekrížene kante za otpad, to znači da je uređaj obuhvaćen direktivom EU-a 2002/96/EC:

Nadzor odrasle osobe

- Ovaj monitor za bebe samo je pomagalo. Ne smije se koristiti kao zamjena za odgovoran nadzor od strane odrasle osobe.
- Jedinicu za bebu nikada nemojte stavljati u bebin krevet ili ogradicu za igranje.
- Kako bi se spriječilo prekomjerno zagrijavanje, monitor za bebe nemojte prekrivati ručnikom, dekom ili nekim drugim predmetima.
- Ako se za napajanje monitora za bebe koristi strujna utičnica, pobrinite se da se utičnici može lako pristupiti.
- Djeci, radi njihove sigurnosti, nemojte dopuštati da se igraju s monitorom za bebe.
- Kada rukujete oštećenim baterijama ili baterijama koje cure, nosite zaštitne rukavice kako biste zaštitili kožu.

Čišćenje i održavanje

- Ne uranjajte roditeljsku jedinicu ili jedinicu za bebu u vodu i ne perite ih pod slavinom.
- Nemojte koristiti sprej za čišćenje niti tekuća sredstva za čišćenje.



Proizvod nipošto nemojte odlagati s drugim kućanskim otpadom. Raspitajte se o lokalnim propisima o zasebnom prikupljanju električnih i elektroničkih proizvoda. Pravilno odlaganje starih proizvoda pridonosi sprječavanju potencijalno negativnih posljedica po okoliš i ljudsko zdravlje.

Proizvod sadrži baterije koje su obuhvaćene direktivom EU-a 2006/66/EC i koji se ne smiju odlagati s drugim kućanskim otpadom.

Kada vidite simbol precrtane kante za smeće i simbol kemijskog elementa 'Pb', to znači da su baterije sukladne sa zahtjevom navedenim u direktivi o olovu:



Raspitajte se o lokalnim propisima o zasebnom prikupljanju baterija. Pravilno odlaganje baterija pridonosi sprječavanju potencijalno negativnih posljedica po okoliš i ljudsko zdravlje.





Elektromagnetska polja (EMF)

Ovaj aparat tvrtke Philips AVENT sukladan je svim standardima koji se tiču elektromagnetskih polja (EMF). Ako aparatom rukujete ispravno i u skladu s uputama u ovom korisničkom priručniku, prema dostupnim znanstvenim dokazima aparat će biti siguran za korištenje.

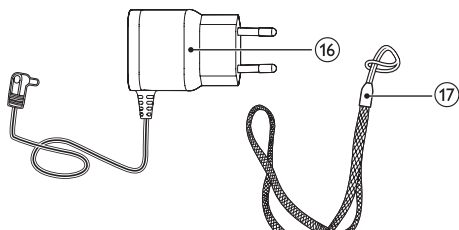
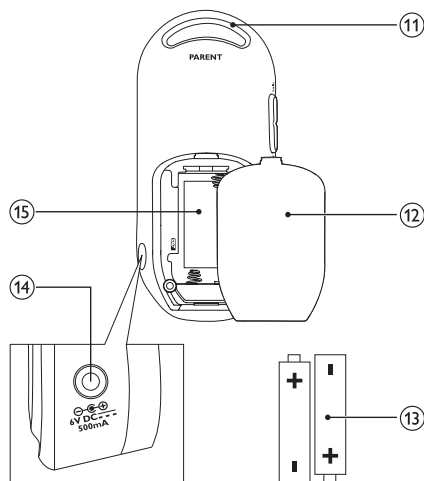
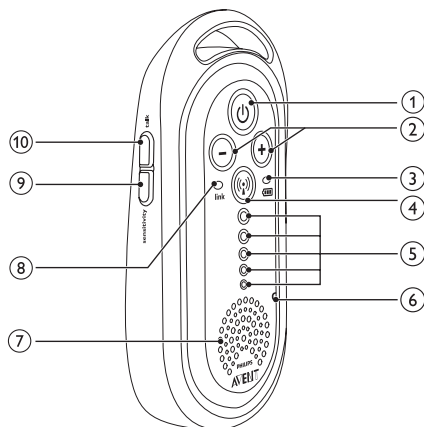
3 Pregled

Roditeljska jedinica



- ① 
 - Pritisnite i zadržite za uključivanje ili isključivanje roditeljske jedinice
- ② 
 - Pritisnite za promjenu glasnoće
- ③ 
 - Treperi crveno: punjive baterije gotovo su prazne.
 - Treperi zeleno: punjive baterije su u načinu rada punjenja.
- ④ 
 - Pritisnite i zadržite za aktivaciju načina rada ECO
 - Svijetli zeleno: način rada ECO je omogućen.
- ⑤ **Indikatori razine zvuka**
 - Naznačuju razinu glasnoće ili osjetljivost mikrofona
 - Naznačuju razinu zvuka koji jedinica za bebu prepoznaje
- ⑥ **Mikrofon**
- ⑦ **Zvučnik**
- ⑧ **link**
 - Svijetli zeleno: roditeljska jedinica povezana je s jedinicom za bebu.
 - Treperi crveno: roditeljska jedinica traži jedinicu za bebu.
- ⑨ **sensitivity**
 - Pritisnite za promjenu osjetljivosti mikrofona jedinice za bebu
- ⑩ **talk**
 - Pritisnite u zadržite za omogućavanje funkcije za govor
- ⑪ **Otvor za traku za nošenje oko vrata**
- ⑫ **Poklopac odjeljka za baterije**
- ⑬ **Dvije NiMH AAA punjive baterije od 850 mAh**
- ⑭ **Priključnica za adapter**
- ⑮ **Odjeljak za baterije**
- ⑯ **AC/DC adapter, iste vrste kao onaj za jedinicu za bebu**
- ⑰ **Traka za nošenje oko vrata**

Jedinica za bebu

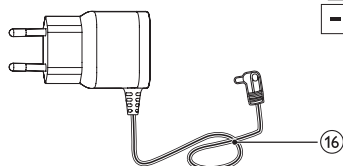
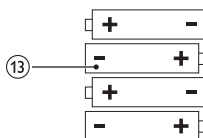
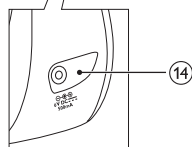
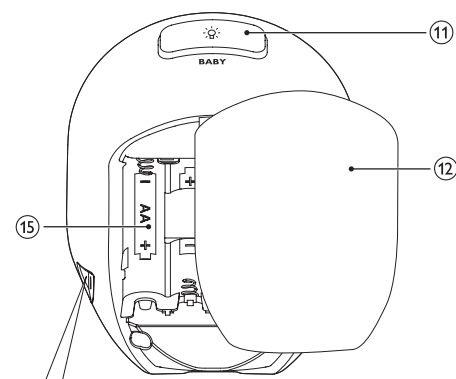
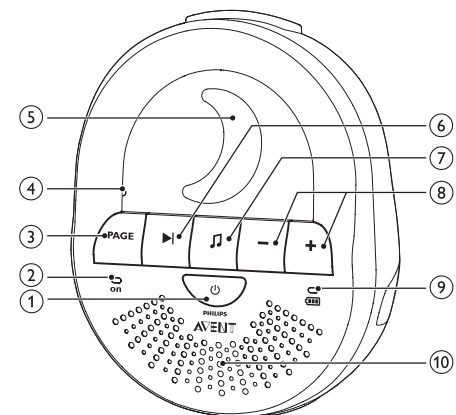

①

- Pritisnite i zadržite za uključivanje ili isključivanje jedinice za bebu

② on

- Svijetli zeleno: jedinica za bebu je uključena.

③ PAGE

- Pritisnite za pronalaženje roditeljske jedinice
- Pritisnite za zaustavljanje zvučnog signala za pozivanje

④ Mikrofon

⑤ Noćno svjetlo

⑥

- Pritisnite za reprodukciju sljedeće uspavanke

⑦

- Pritisnite za reprodukciju ili zaustavljanje uspavanke

⑧ - / +

- Pritisnite za promjenu glasnoće

⑨

- Svijetli zeleno: jedinica za bebu napaja se na baterije.
- Treperi crveno: baterije su gotovo prazne.

⑩ Zvučnik

⑪

- Pritisnite za uključivanje ili isključivanje noćnog svjetla

⑫ Poklopac odjeljka za baterije

⑬ Četiri R6 AA baterije od 1,5V koje se ne mogu puniti (nisu u kompletu)

⑭ Priključnica za isporučeni AC/DC adapter

⑮ Odjeljak za baterije

⑯ AC/DC adapter

- Ulaz: 100 - 240 V AC
- Izlaz: 6,0V DC, 500 mA
- Broj modela: za UK SSW-1920UK-2; za ostale europske države SSW-1920EU-2

4 Prvi koraci

Punjenje roditeljske jedinice

Napomena

- Provjerite je li roditeljska jedinica iskopčana i isključena.

- 1 Skinite poklopac odjeljka za baterije.
- 2 Umetnite isporučene punjive baterije uz pravilno postavljen polaritet (+/-), kao što je naznačeno.

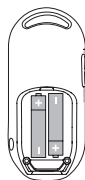

- 3 Vratite poklopac na mjesto.
- 4 Isporučeni adapter povežite s roditeljskom jedinicom i ukopčajte u strujnu utičnicu kako bi punjenje započelo.
↳ Tijekom punjenja indikator baterije treperi zeleno.

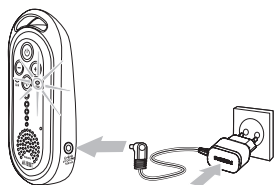

Savjet

- Punjive baterije dosegnut će puni kapacitet tek nakon četiri ciklusa punjenja.
- Prva 4 puta punjenje traje 10 sati, a vrijeme rada je manje od 24 sata.
- Normalno vrijeme punjenja je 8 sati, a normalno vrijeme rada je 24 sata.

Postavljanje jedinice za bebu

Jedinicu za bebu možete ukopčati u strujnu utičnicu ili u jedinicu možete umetnuti nepunjive baterije i tako je napajati. Radi dodatne sigurnosti, umetnite nepunjive baterije kako biste imali rezervno napajanje u slučaju nestanka struje.

- 1 Prije ukopčavanja jedinice za bebu u strujnu utičnicu skinite poklopac odjeljka za baterije.

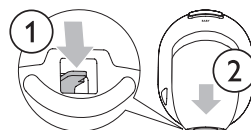

- 2 Umetnite četiri nepunjive R6 AA baterije od 1,5V uz pravilno postavljen polaritet (+/-), kao što je naznačeno.

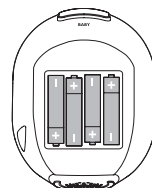

- 3 Vratite poklopac na mjesto.
- 4 Isporučeni adapter povežite s jedinicom za bebu i ukopčajte u strujnu utičnicu.

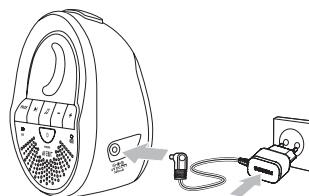

5 Korištenje monitora za bebe

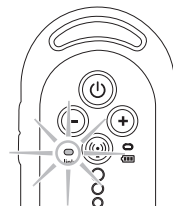

Povezivanje roditeljske jedinice s jedinicom za bebu:

- 1 Pritisnite i zadržite ϕ na jedinici za bebu dvije sekunde.
↳ Jedinica za bebu će se uključiti i svi indikatori na njoj kratko će zasvijetliti.

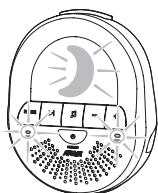

- 2 Pritisnite i zadržite ϕ na roditeljskoj jedinici dvije sekunde.
↳ Roditeljska jedinica će se uključiti i svi indikatori na njoj kratko će zasvijetliti.

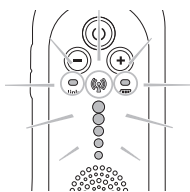

- ↳ Indikator **link** treperi crveno, a roditeljska jedinica počinje tražiti jedinicu za bebu.
- ↳ Kada se veza uspostavi, indikator **link** svijetli zeleno.

↳ Ako se veza ne uspostavi, indikator **link** treperi crveno. Roditeljska jedinica povremeno će se oglasiti zvučnim signalom.

Savjet

- Potrebno je manje od 15 sekundi za uspostavljanje veze između roditeljske jedinice i jedinice za bebu.

Postavljanje monitora za bebe:

Napomena

- Kako bi se osiguralo optimalne radne značajke nadzora, jedinicu za bebu držite 1 do 2 metra (3,5 do 7 stopa) od bebe.
- Jedinicu za bebu postavite dalje od prozora i izvora buke kao što su ventilator, televizor ili radio.
- Jedinicu za bebu uvijek treba biti okrenuta prema bebi.

- 1 Jedinicu za bebu i kabel za napajanje držite barem 1 metar / 3,5 stopa od bebe.



- 2 Roditeljsku jedinicu držite barem 1,5 metara / 5 stopa od jedinice za bebu kako bi se spriječio odjek.



- 3 Roditeljsku jedinicu koristite unutar radnog dometa monitora za bebe. Roditeljsku jedinicu stavite u blizini kako bi se osigurao bolji zvuk.



Savjet

- Kada je roditeljska jedinica izvan dometa jedinice za bebu, povremeno će se oglasiti zvučnim signalom. Indikator **link** na roditeljskoj jedinici treperi crveno.
- Indikator baterije treperi crveno, a zvučni signal se oglašava 30 minuta prije no što se baterije isprazne.

Radni domet

- **U normalnom načinu rada:**
 - Na otvorenom: do 330 metara / 1000 stopa
 - U zatvorenom: do 50 metara / 150 stopa
- **U načinu rada ECO:**
 - Na otvorenom: do 260 metara / 850 stopa
- Radni domet mijenja se ovisno o okolini i drugim čimbenicima koji uzrokuju smetnje. Smetnje koje uzrokuju mokri i vlažni materijali smanjuju domet do 100%. Informacije o smetnjama koje uzrokuju suhi materijali potražite u sljedećoj tablici:

Suhi materijali	Debljina materijala	Gubitak dometa
Drvo, žbuka, karton, staklo (bez metala, žica ili olova)	< 30 cm / 12 inča	0-10%
Cigla, šperploča	< 30 cm / 12 inča	5-35%
Pojačani beton	< 30 cm / 12 inča	30-100%
Metalne rešetke ili šipke	< 1 cm / 0,4 inča	90-100%
Metalne ili aluminijske ploče	< 1 cm / 0,4 inča	100%

Promjena osjetljivosti mikrofona

Možete promijeniti osjetljivost mikrofona jedinice za bebu. Dostupno je pet razina. Na razinama od 1 do 4 jedinica za bebu može prijeći u stanje mirovanja ako je okolni zvuk stalno nizak, a samo će je glasniji zvuk aktivirati. Na razini 5 jedinica za bebu je u stalnom načinu rada za nadzor i neće prelaziti u stanje mirovanja.

- 1 Pritišćite **sensitivity** na roditeljskoj jedinici kako biste prilagodili osjetljivost u skladu s okolnom bukom u prostoriji.
 - ↳ Indikatori razine zvuka kratko će zasvijetliti i naznačiti trenutnu postavku osjetljivosti jedinice za bebu. Ako je samo jedan indikator uključen, odabrana je najmanja osjetljivost. Ako je pet indikatora uključeno, odabrana je najveća osjetljivost.

Način rada ECO

Kada bebu nadzirete s male udaljenosti, možete omogućiti način rada ECO. U načinu rada ECO monitor za bebe troši manje energije, ali svoju bebu i dalje možete čuti jasno i bez smetnji. Informacije o radnom dometu u načinu rada ECO potražite u odjeljku "Radni domet".





Napomena

- Provjerite je li roditeljska jedinica povezana s jedinicom za bebu.

- 1 Kako biste omogućili način rada ECO, pritisnite i zadržite  na roditeljskoj jedinici dvije sekunde.

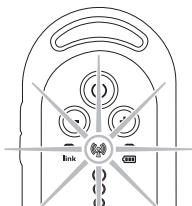
↳ Indikator načina rada ECO počeo će svijetliti zeleno, a roditeljska jedinica će se ponovo pokrenuti.





- 2 Kako biste onemogućili način rada ECO, pritisnite i zadržite  dvije sekunde.

↳ Indikator načina rada ECO će se isključiti, a roditeljska jedinica će se ponovo pokrenuti.

Ponovno postavljanje monitora za bebe

Kako biste ponovo postavili roditeljsku jedinicu:

- 1 Pritisnite i zadržite  kako biste isključili roditeljsku jedinicu.
- 2 Pritisnite i zadržite  na roditeljskoj jedinici.
- 3 Dok  držite pritisnutim, uključite roditeljsku jedinicu.
↳ Roditeljska jedinica je ponovo postavljena.

Kako biste ponovo postavili jedinicu za bebu:

- 1 Slijedite isti postupak kao i kod ponovnog postavljanja roditeljske jedinice.

Optimizacija trajanja baterije roditeljske jedinice

- Roditeljsku jedinicu napunite kada se prikaže ikona koja naznačuje da je baterija pri kraju ili kada čujete zvučni signal upozorenja da je baterija pri kraju. Prije ponovnog korištenja roditeljsku jedinicu potpuno napunite jer se potpunim pražnjenjem punjivih baterija može skratiti njihov vijek trajanja.
- Izvadite punjive baterije iz roditeljske jedinice ako je nećete koristiti tjedan dana ili duže.
- Obavezno potpuno napunite roditeljsku jedinicu ako je niste koristili duže vrijeme.
- Izvadite roditeljsku jedinicu iz postolja za punjenje nakon što je potpuno napunite.
- Ako budete imali problema s punjivim baterijama roditeljske jedinice, možete se obratiti prodavaču ili servisnom centru tvrtke Philips.

6 Jamstvo i servis

Ako vam je potreban servis ili informacija te ako imate problem, posjetite web-stranicu tvrtke Philips AVENT www.philips.com/AVENT ili se obratite centru za korisničku podršku tvrtke Philips u svojoj državi. Telefonski broj centra za korisničku podršku tvrtke Philips možete pronaći u međunarodnom jamstvenom listu. Ako u vašoj državi nema centra za korisničku podršku, obratite se lokalnom distributeru proizvoda tvrtke Philips.

7 Česta pitanja

Zašto indikator link na roditeljskoj jedinici ne počinja svijetliti kada pritisnem  na roditeljskoj jedinici?

- Roditeljsku jedinicu priključite na izvor napajanja.
- Vratite roditeljsku jedinicu na zadane postavke.

Zašto indikator on na jedinici za bebu ne počinja svijetliti kada pritisnem  na jedinici za bebu?

- Zamijenite baterije u jedinici za bebu ili jedinicu za bebu priključite na izvor napajanja.
- Roditeljsku jedinicu ponovo postavite na zadane postavke.

Zašto indikator  na roditeljskoj jedinici ne počinja svijetliti kada počnem ponovo puniti roditeljsku jedinicu?

- Potrebno je nekoliko minuta da indikator baterije počne svijetliti, naročito ako se roditeljska jedinica puni prvi put ili ako se dugo vremena nije koristila.

Je li moj monitor za bebe zaštićen od prislušivanja i smetnji?

- DECT tehnologija vam jamči da neće biti smetnji prouzročenih drugim uređajima niti prislušivanja.

Zašto se iz roditeljske jedinice čuje zvučni signal?

- Ako se roditeljska jedinica oglašava zvučnim signalom dok indikator **link** treperi crveno, pomaknite roditeljsku jedinicu bliže jedinici za bebu kako bi se ponovo uspostavila veza između roditeljske jedinice i jedinice za bebu.
- Ako se roditeljska jedinica oglašava zvučnim signalom dok indikator baterije treperi crveno, napunite roditeljsku jedinicu.
- Ako je jedinica za bebu isključena, uključite je.

Zašto roditeljska jedinica proizvodi visoke tonove?

- Roditeljsku jedinicu i jedinicu za bebu postavite tako da minimalna udaljenost između njih bude 1,5 metara / 5 stopa. Potrebno je nekoliko sekundi da se aktivira akustična supresija.
- Smanjite glasnoću roditeljske jedinice.

Zašto ne čujem zvuk? Zašto ne mogu čuti kada moja beba plače?

- Povećajte glasnoću roditeljske jedinice.
- Smanjite osjetljivost mikrofona.
- Smanjite udaljenost između bebe i jedinice za bebu.
- Ako monitor za bebe koristite izvan radnog dometa, roditeljsku jedinicu pomaknite bliže jedinici za bebu kako bi se veza ponovo uspostavila.

Zašto roditeljska jedinica prebrzo reagira na ostale zvukove?

- Udaljite izvore zvuka od jedinice za bebu.
- Smanjite osjetljivost mikrofona.

Zašto roditeljska jedinica sporo reagira na bebin plač?

- Provjerite je li mikroskop jedinice za bebu okrenut prema bebi.
- Pomaknite jedinicu za bebu bliže bebi uz optimalnu udaljenost od 1 do 2 metra (3,5 do 7 stopa).
- Smanjite osjetljivost mikrofona.

Zašto se nepunjive baterije na jedinici za bebu prebrzo prazne? Kako mogu uštedjeti energiju baterije?

- Smanjite glasnoću zvučnika ili osjetljivost mikrofona.
- Kada se jedinica za bebu ne koristi, isključite noćno svjetlo i jedinicu za bebu.
- Omogućite način rada ECO.

Radni domet monitora za bebe je 330 metara / 1000 stopa. Zašto moj monitor za bebe radi na mnogo manjoj udaljenosti od navedene?

- Navedeni domet odnosi se samo na korištenje na otvorenom.

Zašto je vrijeme rada moje roditeljske jedinice kraće od 24 sata?

- Prilikom prvih 4 ciklusa punjenja roditeljske jedinice vrijeme rada je kraće od 24 sata. Punjive baterije dosežu puni kapacitet tek nakon što ih napunite i ispraznite barem 4 puta.
- Smanjite glasnoću i osjetljivost mikrofona.

Zašto punjenje roditeljske jedinice traje dulje od 8 sati?

- Ako se jedinica puni prvi put ili nakon dužeg perioda nekorisćenja, punjenje traje 10 sati.
- Isključite roditeljsku jedinicu tijekom punjenja.

Što će se dogoditi u slučaju nestanka struje?

- Ako je roditeljska jedinica dovoljno napunjena i ako se u jedinici za bebu nalaze baterije, monitor za bebe nastavlja raditi tijekom nestanka struje.

Zašto se roditeljska jedinica sama isključuje?

Zašto se roditeljska jedinica ne može uključiti?

- Rješenje 1: izvadite baterije iz roditeljske jedinice, ponovo ih umetnite i roditeljska jedinica automatski će se uključiti.
- Rješenje 2: priključite adapter za napajanje u roditeljsku jedinicu i ona će se automatski uključiti.



www.philips.com/AVENT

Philips Consumer Lifestyle BV
Tussendiepen 4, 9206 AD Drachten, Netherlands

**Trademarks owned by the Philips Group.
©2014 Koninklijke Philips N.V. All rights reserved**



www.philips.com

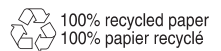

4213.355.5030.2